

# Acer 投影机用户手册

系列	缩放比例	Acer 投影机
SVGA/XGA 系列	缩放比例 : 1.1x	X128H/X128GH/X128/X118H/X118AH/X118/X118GH/X1126AH/X1226AH/X1227i/ X1127i/D616D/D616/D606D/D606B/D606/D506AD/D516AD/D616Di/D606Di/D616D+/ D606D+/EV-X65H/EV-X65/EV-S65H/EV-S65A/EV-S65/EV-S57AH/EV-X57AH/V60Xi/ V60Si/V60X/V60S/V36X/V36XC/V36S/V36SB/V16S/V26AS/V26A/AX610i/AS610i/ AX610/AS610/AX319/AX319D/AS319/AS319E/AS309/AS600A/AX600A/EV-X57i/ EV-S57i/DX212/DX212G/DX112/DX112C/DX112G/DX125A/DX225A/BS-125i/BS-025i/ BS-112/BS-112E/BS-012/BS-012K/BS-012E/BS-025A/BS-125A/DX225i/DX125i/KX316/ KX316B/KS316/KS316A/KS316B/KS320A/KX320A/KX320i/KS320i/X1223HG/X1286G/ X1123HG/X1186G/X128HP/X118HP/BS-112P/BS-012P/X128HG/X118HG/DNX1723/ DNX1851/DNX1724/DSV1725/DSV1726/DSV1727/DSV1844/DNX1843/DNX1911/ DSV1912/X1128H/DS608/ V65Si/ AS620/EV-S77H/BS-027/DX127/KS321/X119H/BS-014/ X1228H/DX608/V65Xi/ AX620/EV-X77H/BS-127/DX227/KX321/X129H/BS-114/X1128i/ DS608i/V65Si/AS620i/EV-S77i/BS-027i/DX127i/KS321i/X119i/BS-014i/X1228i/DX608i/ V65Xi/AX620i/EV-X77i/BS-127i/DX227i/KX321i/X129i/BS-114i/DSV1852
WXGA 系列	缩放比例 : 1.1x	X138WH/X138WGH/X1326AWH/X1327Wi/D626D/D526AD/D626Di/D626D+/ EV-W65H/EV-W57AH/V60Wi/V60W/V36W/V26AW/AW610i/AW610/AW319/ AW600A/EV-W57i/DX412/DX425A/BS-325i/BS-312/BS-325A/DX425i/KW316/ KW320A/KW320i/H538BDi/X138WHP/H538BDi+/BS-312P/DWX1722/DWX1842/ DWX1910/X1328WH/DW608/V65W/AW620/EV-W77H/BS-327/DX427/KW321/ X139WH/BS-314/X1328Wi/DW608i/V65Wi/AW620i/EV-W77i/BS-327i/DX427i/ KW321i/X139Wi/BS-314i/DWX1850/DWX1910
WUXGA 系列	缩放比例 : 1.1x	X168H/D666D/EV-WU65H/V36U/AU319/DX612/BS-512/KU316/DWU1721/H6521BD/ H6521ABD/E155F/HE-802K/GM512/VH-412/D1P1720
WUXGA 系列 -1 (投影比例 1.54 ~ 1.72 (60" @2m))	缩放比例 : 1.3x	X1623H/D860D/EV-WU80H/V50U/AU540/DX620/BS-520/KU330/DWU1729/ H6540BD/E156D/HE-806J/GM532/VH-432/D1P1719
WUXGA 系列 -2 (投影比例 1.54 ~ 1.72 (60" @2.1m))	缩放比例 : 1.3x	HV532/D1P1718
1080p 系列	缩放比例 : 1.3x	H6545BD/V6520/G550/E146F/V151/HE-805L/HT-810/H6512BD+/HV533/V62B/ TH-432/GM534/V7500+/VH-434/D1P1839/D1P1718/D1P1805
1080p 系列	缩放比例 : 1.1x	X1527i/D656Di/V60Fi/AF610i/EV-F57i/BS-425i/DX525i/KF320i/H6541BDi/H6541BDi+/ H6542ABDi/D1P1909/X1528H/DF608/V65F/AF620/EV-F58/BS-427/DX527/KF321/ H6546BD/H6546BD+/H6546ABD/X159H/D1P1915/X1528i/DF608i/V65Fi/AF620i/ EV-F58i/BS-427i/DX527i/KF321i/H6546BDi/H6546BDi+/H6546ABDi/H6542ABDi/ M457i
720p 系列	缩放比例 : 1.1x	H5385BDi/H5385BDi+/H5385ABDi/DWX1910
XGA 系列	缩放比例 : 1.0x	S1286HN/S1286H/S1288HN/S1288H/T411DT/T411D/T413DT/T413D/XS-X31HG/ XS-X31H/XS-X33HG/XS-X33H/F1286HN/F1286H/F1288HN/F1288H/SE210L/SE210/ SE212L/SE212/DS-110T/DS-110/DS-112T/DS-112/S1286GH/DNX1712/DNX1713/ DNX1810/DNX1811
WXGA 系列	缩放比例 : 1.0x	S1386WHN/S1386WH/S1388WHN/S1388WH/T421DT/T421D/T423DT/T423D/ XS-X31HG/XS-W31H/XS-W33HG/XS-W33H/F1386WHN/F1386WH/F1388WHN/ F1388WH/SE410L/SE410/SE412L/SE412/DS-310T/DS-310/DS-312T/DS-312/DWX1711/ DWX1734/DWX1809/DWX1737
1080p 系列	缩放比例 : 1.0x	H6518Sti/E1465i/HE-802Sti/H6517STPi/S1586Hi/GM513S/VH-413S/D1P1914

版权所有 © 2020. Acer Incorporated.  
保留所有权利。

Acer 投影机用户手册  
首次发布: 04/2020

本出版物的内容将定期变动，恕不另行通知。更改的内容将会补充到本出版物，且会在本手册发行新版本时予以付梓印刷。本公司不做任何明示或默许担保，包括本手册内容的适用性或符合特定使用目的。

在下列预留的空白处，记录下型号、序列号、购买日期及购买地点。型号及序列号可以在电脑外贴的标签上找到。与电脑元件相关的资料应包括序列号、型号及购买信息。

未经本公司书面同意，不得对本出版物的任何部分以任何方式（电子的、机械的、影印的、翻录的或其它的方式）进行复制、保存入检索系统或传播。

型号： \_\_\_\_\_

序列号： \_\_\_\_\_

购买日期： \_\_\_\_\_

购买地点： \_\_\_\_\_

Acer 和 Acer 标志是 Acer Incorporated 的注册商标。本手册中使用的其它公司的产品名称或商标分别归相应的公司所有，在此仅用于识别目的。

“HDMI™、HDMI 标志和 High-Definition Multimedia Interface 是 HDMI Licensing LLC 的商标或注册商标。”



# 关于您的安全和舒适的信息

请仔细阅读这些说明。妥善保管本文档，供以后参考。务必遵守标示在产品上的警告标示与说明。

## 在清洁之前关闭产品电源

在进行清洁工作之前，请将本产品的电源插头从墙上的电源插座上拔下。切勿使用液体清洁剂或喷雾式清洁剂。清洁时请使用湿布。

## 关于作为电源断开装置的插头的注意事项

连接和断开外部电源装置时，请遵循下列原则：

- 在将电源线连接到交流电源插座前安装电源装置。
- 在从投影仪上卸下电源装置前拔掉电源线。
- 如果系统有多个电源，在断开系统电源时应从所有电源上拔掉电源线。

## 关于便捷性的注意事项

确保电源插座尽量靠近设备操作员，并且便于插拔电源线。当需要断开设备电源时，务必从电源插座上拔掉电源线。



### 警告！

- 请勿靠近水边使用本产品。
- 切勿将本产品放置在不稳固的平台、支架或桌面上使用。如果本产品不慎跌落，可能会严重受损。
- 开槽和开口用于通风目的，以确保本产品可靠地运行并防止过热。切勿堵塞或盖住这些开口。请勿将本产品放置于床上、沙发、毛毯或其它类似物体的表面，以保持通风口的畅通。
- 除非能提供良好的通风环境，否则请勿将本产品放置在靠近暖气机、电热器或以内置方式来安装。
- 请勿将任何类型的物体从机箱的槽缝中推入本产品，否则可能会碰触到危险的电压或形成短路，因而导致火灾或产生电击。请勿将任何种类的液体泼洒到本产品之上。
- 为避免内部元件损坏和防止电池泄漏，请勿将本产品放置在震动的表面上。
- 切勿在运动或任何震动的环境中使用本产品，否则可能会导致意外短路或者电机设备、灯泡等损坏。

## 使用电源

- 本产品应使用标牌上所指定的电源类型。如果您不确定所能使用的电源类型，请与您的经销商或当地的电力公司联系。
- 请勿将任何物品放置于电源线上。请勿将本产品放置于会有人踩踏电源线的地方。
- 若使用电源延长线，应确保与其相连的设备的总安培数不超过该电源延长线的安培数。此外，还应确保插入墙壁插座的所有产品的总额定值不超过保险丝的额定值。
- 不要插入过多的设备，否则会导致电源插座、电源板过载。系统整体负载不得超过支路额定值的 80%。若使用电源板，负载不应超过电源板输入额定值的 80%。
- 本产品的交流适配器配备三相接地插头。此插头只应插入接地型电源插座。在插入交流适配器插头前，确保电源插座已正确接地。不要将插头插入未接地的电源插座。有关的详细信息，请与电工联系。



.....

**警告！接地插片是一项安全特性。使用未正确接地的电源插座可能会导致电击和 / 或伤害。**



.....

**注：接地插片还提供良好的保护，防止附近其它电气设备产生的意外噪音干扰本产品的运行。**

- 本产品只应使用随机附带的电源线套件。如需更换电源线套件，应确保新电源线符合下列要求：可分离类型，UL 列表 /CSA 认证，VDE 核准或与其相同等级，最大长度 4.5 米（15 英尺）。

## 产品维修

在打开或卸下机盖时存在危险电压或其它风险，因此请勿自行维修本产品。委托专业服务人员进行维修。

发生下列情形时，应从墙壁插座上拔掉本产品的电源线插头，然后交由合格的服务人员进行维修：

- 电源线或插头损坏或磨损
- 液体溅入产品中
- 产品受到雨淋或溅水
- 产品曾经掉落，或机壳已经损坏
- 产品性能有明显的改变，表明需要进行维修
- 遵照使用说明进行操作，但产品工作不正常



.....

**注：只应调整操作说明中介绍的那些控制，因为其它控制调整不当可能会导致损坏，而且经常会需要合格的专业技师去多做许多额外的工作才能将产品恢复至正常状态。**



**警告！为安全起见，请勿在增加或更换元件时使用不兼容的零部件。  
如需购买选购件，请与您的经销商联系。**

本设备及其增强组件可能包含小零部件。应将它们放置在儿童够不到的地方。

## 附加安全信息

- 灯泡点亮时切勿直视投影机镜头。亮光可能会伤害您的眼睛。
- 首先打开投影机电源，然后打开信号源电源。
- 不要将本产品放置在下列环境中：
  - 通风不良或狭窄的空间。投影机应距离墙壁至少 50 厘米，并且四周通风良好。
  - 温度可能变得过高的地方，如封闭的汽车内。
  - 潮湿、多尘或吸烟的地方，否则可能会污染光学元件，缩短使用寿命，使图像变暗。
  - 靠近火警报警器的地方。
  - 环境温度超过 40 °C/104 °F 的地方。
  - 海拔高度超过 10000 英尺的地方。
- 若投影机存在任何异常，应立即拔掉电源线。投影机冒烟、发出奇怪的噪音或异味时，不要继续使用。否则，可能导致火灾或电击。在此情况下，应立即拔掉电源线，然后与经销商联系。
- 本产品破裂或跌落时，切勿继续使用。在此情况下，应与您的经销商联系检修。
- 勿使阳光直接照射投影机镜头。否则，可能会导致火灾。
- 关闭投影机电源时，应等待投影机完成散热过程，然后拔掉电源线。
- 在使用投影机时，切勿频繁地突然关闭主电源或拔掉电源线。最佳方式是等待风扇停止运转，然后关闭主电源。
- 不要触摸排气网和底板，它们可能烫手。
- 经常清洁空气过滤器（如果有）。当过滤器 / 通风槽沾满灰尘时，内部温度可能升高并导致损坏。
- 当投影机正在工作时，切勿直视排气网。否则，可能会伤害眼睛。
- 当使用投影机时，务必打开镜头快门或卸下镜头盖。
- 当投影机正在工作时，请勿用任何物品挡住投影机镜头，否则可能会导致物品变热和变形甚至导致火灾。如需临时关闭灯泡，可以按遥控器上的 **HIDE**。
- 灯泡在使用过程中温度非常高。在卸下灯泡组件进行更换之前，应让投影机散热约 45 分钟。
- 灯泡达到额定使用寿命后，不要继续使用。否则，在极少情况下可能会导致其碎裂。
- 切勿在未拔掉投影机电源线的情况下更换灯泡组件或任何电子元件。
- 本产品将自行检测其灯泡使用寿命。投影机显示警告消息时一定要更换灯泡。
- 更换灯泡时，请等待设备冷却后再行操作，操作要按照全部更换说明进行。
- 更换灯泡模块后，在屏幕显示的“投影设定”菜单中重新设置“灯泡已用时间归零”功能。
- 不要尝试拆解本投影机。内部存在可能导致人身伤害的危险高压。用户可维修的唯一部件是灯泡，它有一个可卸下的盖子。只应由合适的专业服务人员进行维修。
- 不要将投影机垂直直立放置。否则，投影机可能会翻倒，导致伤害或损坏。

- 本产品支持在吊顶安装时显示颠倒图像。在安装投影机时仅使用 Acer 吊顶装配件，以确保其安装牢固。
- 此投影机仅支持桌面或吊装模式，并且应水平放置，倾斜角度不应超过 6 度，否则会导致灯泡使用寿命明显缩短或系统不正常等严重安全问题。



## 关于收听的注意事项

为保护您的听力，应遵循这些指导说明。

- 逐渐增大音量，直至能够清晰舒适地收听。
- 调整听觉后不要增大音量。
- 不要长时间以高音量收听音乐。
- 不要通过增大音量来压低周围噪音。
- 如果听不到旁边人讲话的声音，应降低音量。

## 节能环保认证



注：具体功能因型号定义不同而异。

## 废弃指导说明

废弃时，不要将此电子设备丢入垃圾箱中。为减少污染以便在最大程度上保护全球环境，请回收此设备。有关 Waste from Electrical and Electronics Equipment

(WEEE，废旧电气和电气设备)的管理规定，请访问

<http://www.acer-group.com/public/Sustainability/sustainability01.htm>



## 关于汞的建议

针对包含 LCD/CRT 显示器或显示屏的投影机或电子产品：

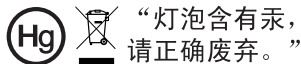

本产品内部的灯泡含有汞，因此必须根据当地、州或联邦的法律进行回收或废弃处理。有关的详细信息，请与 Electronic Industries Alliance（美国电子工业协会）联系，网址是：[www.eiae.org](http://www.eiae.org)。关于灯泡废弃的相关信息，请访问

[www.lamprecycle.org](http://www.lamprecycle.org)



## 切勿直视光束，RG2

“与其它任何亮光源一样，请勿直视光束，RG2 IEC 62471-5:2015”

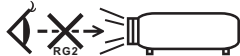

依据中国《电器电子产品有害物质限制使用管理办法》，简称《管理办法》或《China RoHS》之规定，列出宏碁电子信息产品中可能含有的有害物质的名称及含量于以下表格中

投影机	有害物质					
	部件名称	铅 (Pb)	汞 (Hg)	镉 (Cd)	六价铬 (Cr(VI))	多溴联苯 (PBB)
金属机构件	X	O	O	O	O	O
塑料机构件	O	O	O	O	O	O
电路板组件*	X	O	O	O	O	O
灯泡	X	X	O	O	O	O
电源模块	X	O	O	O	O	O
电源线	O	O	O	O	O	O
外部信号连接线	X	O	O	O	O	O
风扇	X	O	O	O	O	O
散热模块（金属部分）	X	O	O	O	O	O
读卡器	X	O	O	O	O	O
喇叭	X	O	O	O	O	O
遥控器（电路板组件除外）	O	O	O	O	O	O

本表格依据SJ/T 11364的规定编制

\*：电路板组件包括印刷电路板及其构成的零部件，如电阻、电容、集成电路、连接器等

O：表示该有害物质在该部件所有均质材料中的含量均在GB/T 26572规定的限量要求以下

X：表示该有害物质至少存在于该部件的某一均质材料中，是因为目前业界还没有成熟的可替代技术，以致含量虽然超出GB/T 26572规定的限量要求；但仍然符合欧盟RoHS指令所容许的豁免条款及电池指令的要求

# 重要事项

## 使用注意事项

务必：

- 在清洁之前关闭产品电源。
- 使用蘸有中性洗涤剂的软布擦拭主机外壳。
- 如果本产品长期不用，应从交流插座中拔下电源插头。

切勿：

- 阻塞设备上用于通风的狭缝和开口。
- 使用擦洗剂、石蜡或者溶剂擦拭设备。
- 在如下条件下使用：
  - 极端炎热、寒冷或者潮湿的环境。
  - 易受大量灰尘和泥土侵袭的区域。
  - 任何产生强磁场的设备附近。
  - 阳光直接照射的地方。

## 预防措施

请按照本用户手册建议的所有警告、预防措施以及维护说明进行操作，以最大程度地延长设备的使用寿命。



警告：

- 灯泡点亮时切勿直视投影机镜头。亮光可能会伤害您的眼睛。
- 为降低火灾或触电危险，切勿使本产品遭受雨淋或受潮。
- 请勿打开或者拆卸本产品，以免发生触电。
- 更换灯泡时，请等待设备冷却后再进行操作，操作要按照全部更换说明进行。
- 本产品自行检测其灯泡使用寿命。投影机显示警告消息时一定要更换灯泡。
- 更换灯泡模块后，在屏幕显示的“投影设定”菜单中重新设置“灯泡已用时间归零”功能。
- 为避免损坏投影机，在关闭本产品之前请让冷却风扇运转若干分钟。
- 首先打开投影机电源，然后打开输入源电源。
- 在投影机工作过程中，不要使用镜头盖。
- 灯泡达到使用寿命时，可能无法点亮并发出喀啦响声。如果出现这种情况，则只有更换了灯泡模块之后投影机方可恢复工作。如要更换灯泡，请与当地经销商或 Acer 服务中心联系。



## 清洁镜头

- 在清洁镜头之前，请务必关闭投影机并拔掉电源线，使投影机冷却至少 30 分钟。
- 使用压缩空气罐清除灰尘。
- 使用镜头专用清洁布轻轻擦拭镜头。请勿用手触摸镜头。
- 清洁镜头时，请勿使用碱性 / 酸性清洁剂或酒精等挥发性溶剂。如果镜头在清洁过程中受损，将不在保修范围内。



.....

### 警告：

- 请勿使用含有易燃气体的喷雾来清除镜头上的灰尘。否则，可能会由于投影机内部过热而引起火灾。
- 请勿在投影机预热时清洁镜头，否则可能会导致镜头表面贴膜剥落。
- 请勿用硬物擦拭或敲击镜头。



关于您的安全和舒适的信息	iii
重要事项	viii
使用注意事项	viii
预防措施	viii
清洁镜头	ix
简介	1
产品特性	1
包装概览	2
投影机概览	4
投影机外观	4
控制面板	7
遥控器布局	8
MHL（移动高清链接）控制	11
开始使用	13
连接投影机	13
打开 / 关闭投影机电源	15
打开投影机电源	15
关闭投影机电源	16
调整投影图像	17
调整投影图像的高度	17
如何通过调节距离和变焦倍数来获得首选的图像尺寸	18
用户控制	29
安装菜单	29
屏幕显示 (OSD) 菜单	30
色彩	31
图像	34
设置	36
投影设定	39
音频	41
3D	41
语言	42
附录	43

故障处理	43
LED 和警告定义列表	46
更换灯泡（只能由维修人员进行操作）	47
吊顶安装	48
规格	51
兼容模式	74
管制和安全声明	80

# 简介

## 产品特性

本产品是一款单芯片 DLP® 投影机。它的主要特性如下：

- DLP® 技术
- 允许通过 DLP Link 技术投影 3D 内容：支持 Blue-Ray 3D
- Acer ColorBoost 技术再现自然真实的色彩，提供鲜艳逼真的图像
- 高亮度和高对比度
- Acer LumiSense 技术可以根据显示内容自动将投影图像智能地优化为最舒适的视觉流明度。
- 多种显示模式在各种情况下都能实现最佳性能
- 与 NTSC / PAL / SECAM 兼容，支持 HDTV（480i/p、576i/p、720p、1080i/）
- 低功耗和经济 (ECO) 模式延长灯泡寿命
- Acer EcoProjecton 技术实现智能电源管理并提高物理效率
- 配有 HDMI™，支持 HDCP 的 MHL 连接
- 智能检测可迅速、智能地检测到信号源
- 多语言屏幕显示 (OSD) 菜单
- 手动调焦 / 变焦投影镜头
- 0.8 ~ 2 倍数码变焦和平移功能
- 兼容 Microsoft® Windows® 2000、XP、Vista®、Windows 7、Windows 8.1、Windows 10、Macintosh® 操作系统
- 支持 MHL V2.1 信号显示
- 支持 LumiSense
- 在 1080p 分辨率下支持 HDR 格式
- 支持 1080P/120Hz
- 支持 8.3ms 低输入延迟
- 支持 Acer 显示小组件



注：具体功能因型号定义不同而异。

## 包装概览

本投影机包装中包括下列所有物品。检查以确保物品齐全。如缺少任何物品，请立即与经销商联系。

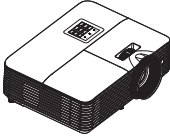

投影机



电源线

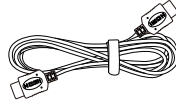

HDMI 线 (选购)



VGA 线 (选购)



安全卡  
(选购)



用户指南 (选购)



快速入门指南



手提包  
(选购)

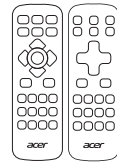

遥控器

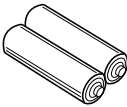

AAA 电池 x2  
(选购)

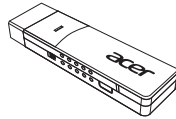

WirelessCAST  
(选购)

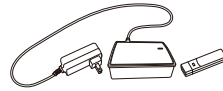

WirelessHD-Kit  
(选购)



用户手册  
(多媒体和无线功能)

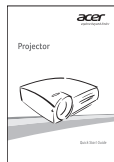

快速入门指南  
(多媒体和无线功能)

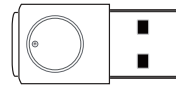

WirelessProjection-Kit  
(选购)



注：投影 4K2K/60Hz 信号时，使用可支持 18Gbps 带宽的 HDMI Premium 认证 4K2K/60Hz 线。



带有此标签的线缆可以信赖

# 投影机概览

## 投影机外观

正面 / 上面

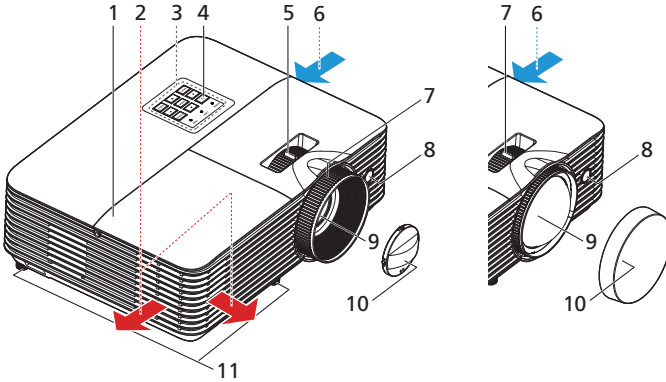

#	说明	#	说明
1	灯泡盖	7	调焦环
2	出口	8	遥控接收器
3	控制面板	9	投影镜头
4	电源按钮	10	镜头盖
5	变焦环	11	倾斜调整轮
6	进气口		

## 背面 (A型)

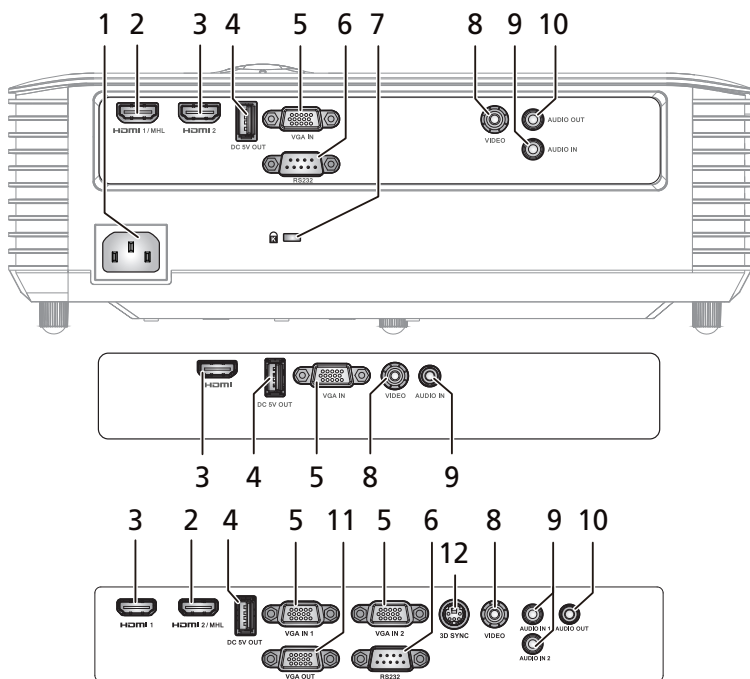

#	说明	#	说明
1	电源插口	8	复合视频输入接口
2	HDMI (MHL) 接口	9	音频输入接口
3	HDMI 接口	10	音频输出接口
4	直流 5V 输出 (维修)	11	显示器环通输出接口 (仅限 VGA IN 1、VGA IN)
5	PC 模拟信号 /HDTV/ 分量视频输入接口	12	3D 同步接口
6	RS232 接口		
7	Kensington™ 锁接口		



注：具体功能因型号定义不同而异。



## 背面 (B 型)

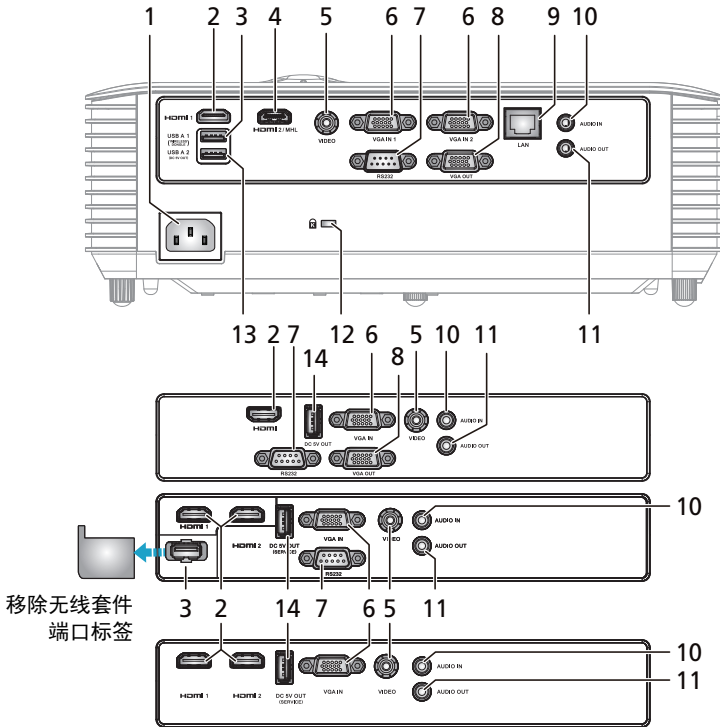

#	说明	#	说明
1	电源插口	8	显示器环通输出接口 (仅限 VGA IN 1、VGA IN)
2	HDMI 接口	9	LAN (10/100M 以太网 RJ45 端口)
3	USB 接口 (供 wifi dongle 使用)	10	音频输入接口
4	HDMI (MHL) 接口	11	音频输出接口
5	复合视频输入接口	12	Kensington™ 锁接口
6	PC 模拟信号 /HDTV/ 分量视频输入接口	13	USB 接口 (设备充电和 USB 显示, 支持鼠标向上 / 向下翻页以及固件升级等功能)
7	RS232 接口	14	5V 直流输出接口 (设备充电, 支持鼠标向上 / 向下翻页以及固件升级等功能)



注：具体功能因型号定义不同而异。

## 控制面板

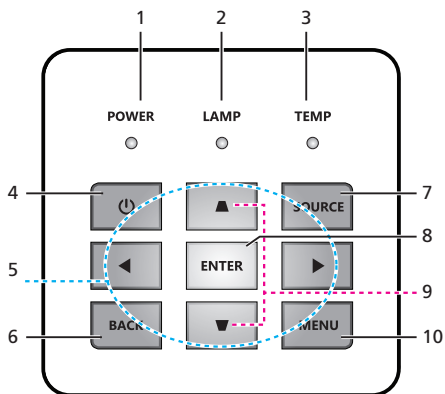

#	图标	功能	说明
1	POWER	电源	电源指示器 LED 显示灯
2	LAMP	灯泡	灯泡指示灯 LED
3	TEMP	温度	温度指示灯 LED
4		电源	参见“打开/关闭投影机电源”一节的内容。
5		四向选择键	使用 ▲▼▶◀ 选择项目或调整选择内容。
6	BACK	返回	返回上一操作。
7	SOURCE	信号源	切换活动输入源。
8	ENTER	确认	确认您所选择的项目。
9		梯形校正	调整图像以补偿因为投影机倾斜而引起的失真。
10	MENU	菜单	按“菜单”启动屏幕显示 (OSD) 菜单或退出 OSD 菜单。





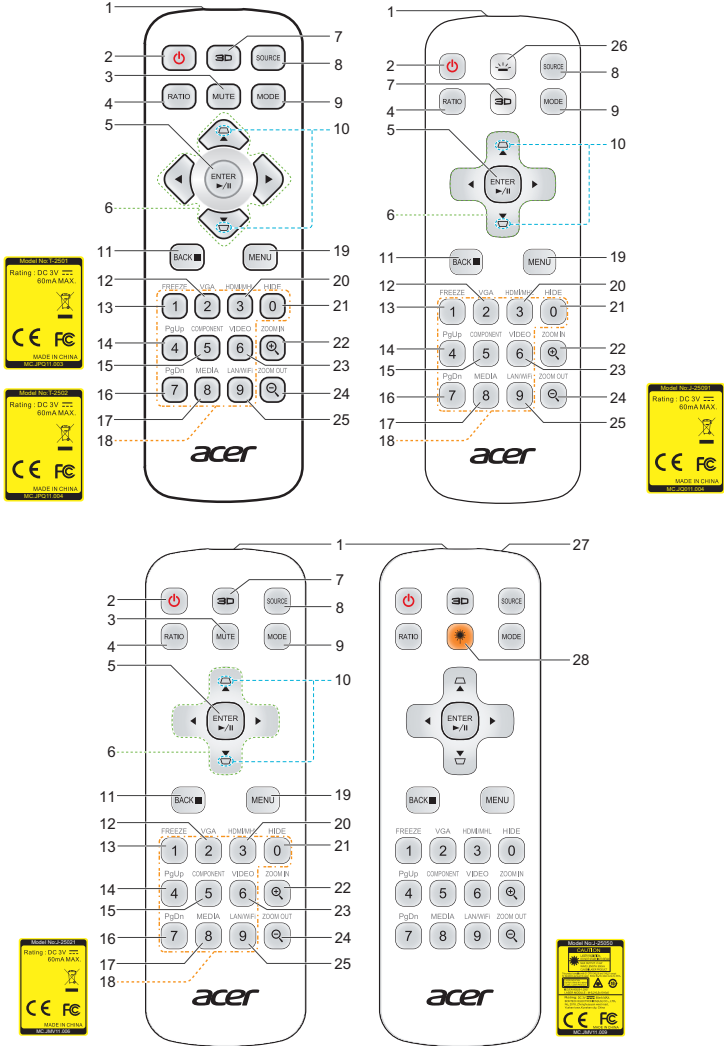

注：具体功能因型号定义不同而异。

# 遥控器布局



#	图标	功能	说明
1		红外线发射器	向投影机发送信号。
2		电源	请参见“打开/关闭投影机电源”一节。
3		静音	开启/关闭音量。

#	图标	功能	说明
4		比例	选择所需的长宽比。
5		选择 / 确定	确认您所选择的项目。
		播放 / 暂停	按下开始 / 暂停播放。
6		四向选择键	使用向上、向下、向左、向右按钮选择项目或者调整选择内容。
7		3D	按 "3D" 选择 3D 型号。
8		信号源	切换活动信号源。
9		显示模式	选择显示模式。
10		梯形校正	调整图像以补偿因为投影机倾斜而引起的失真。
11		返回	返回上一操作。
		停止	按下停止播放。
12		视频 /VGA	按 "VGA" 将输入源切换至 VGA 接口。此接口支持模拟 RGB、YPbPr (480p/576p/720p/1080i)、YCbCr (480i/576i) 和 RGBsync。
13		画面冻结	暂停屏幕图像。
14		上一页	仅在计算机模式下使用。使用此按钮选择上一页。此功能仅在通过 USB 线将 USB Ctrl 连接器 (mini B 种类) 连接到计算机后才可使用。
15		色差输入	无功能。
16		下一页	仅在计算机模式下使用。使用此按钮选择下一页。此功能仅在通过 USB 线将 USB Ctrl 连接器 (mini B 种类) 连接到计算机后才可使用。
17		媒体	按 "媒体" 返回媒体模式主页。
18		数字键 0~9	按 "0~9" 在 "密码设置" OSD 中输入密码。
19		菜单	按 "菜单" 启动屏幕显示 (OSD) 菜单或退出 OSD 菜单。
20		HDMI™/MHL	将输入源切换至 HDMI/MHL。
21		隐藏	暂时关闭视频。按 "隐藏" 隐藏图像, 再按一次可以显示图像。
22		放大	放大投影机显示。

#	图标	功能	说明
23		复合视频	将输入源更改成复合视频。
24		缩小	缩小投影机显示。
25		LAN/WiFi	无功能。
26		背光	遥控背光灯。
27		激光笔	将遥控器对准查看屏幕。
28		激光按钮	将遥控器对准屏幕，按住此按钮激活激光笔。



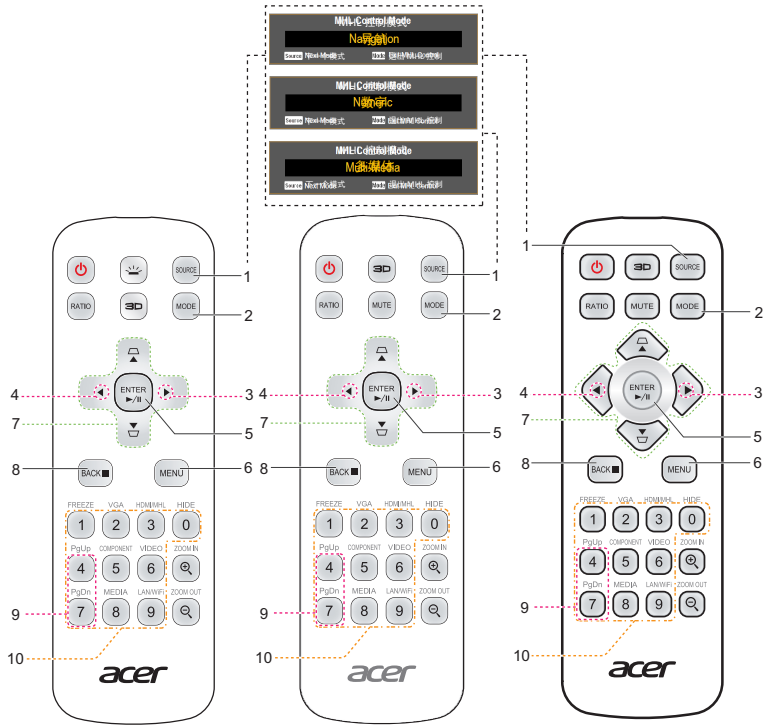

注：具体功能因型号定义不同而异。

## MHL（移动高清链接）控制



#	图标	功能	说明
1		信号源	按“信号源”按钮切换导航、数字和多媒体模式。
2		显示模式	<ul style="list-style-type: none"> <li>按住“显示模式”按钮 1 秒钟可以激活 MHL 控制模式。</li> <li>如要退出，再按一次“显示模式”按钮。</li> </ul>
3		增大音量	增大音量。（仅限 <b>多媒体</b> 模式）
4		减小音量	减小音量。（仅限 <b>多媒体</b> 模式）
5		选择 / 确定	按下选择 / 进入文件。（仅限 <b>导航</b> 模式）
		播放 / 暂停	在播放和暂停之间切换。（仅限 <b>多媒体</b> 模式）
6		菜单	按下时可启动根菜单。（仅限 <b>导航</b> 模式）
7		四向选择键	使用向上、向下、向左、向右按钮选择项目或者调整选择内容。（仅限 <b>导航</b> 模式）

#	图标	功能	说明
8		返回 / 退出	<ul style="list-style-type: none"> <li>要返回上一级菜单，请按“返回”。</li> <li>退出文件。 (仅限<b>导航</b>模式)</li> </ul>
		中止	停止播放。(仅限 <b>多媒体</b> 模式)
9		下一页 / 上一页	使用此按钮选择下一页或上一页。(仅限 <b>导航</b> 模式)
10		数字键 0~9	数字按钮。(仅限 <b>数字</b> 模式)



注：具体功能因型号定义不同而异。

# 开始使用

## 连接投影机

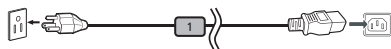
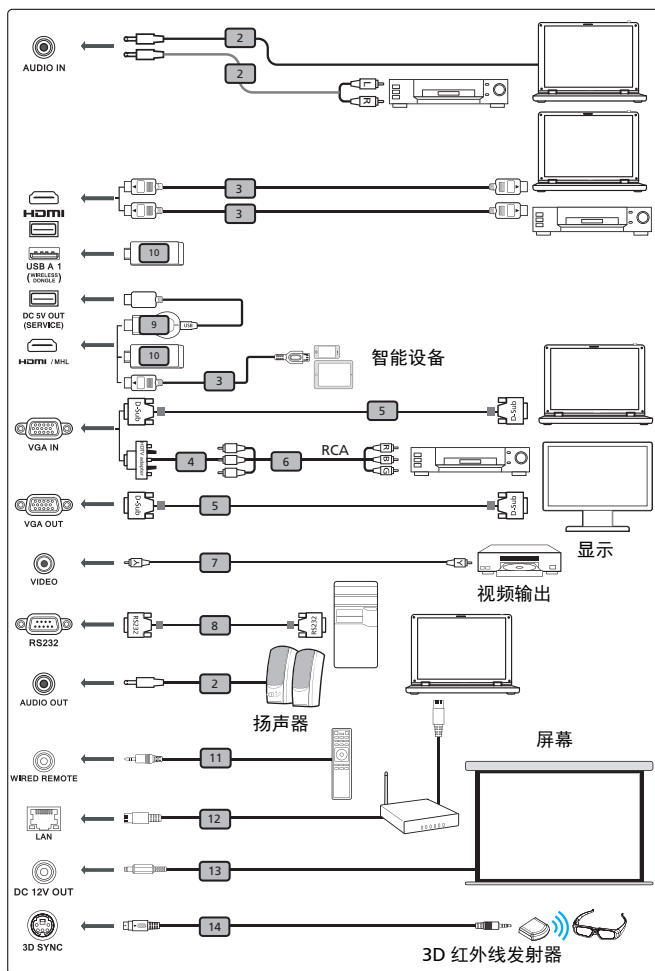



#	说明	#	说明
1	电源线	8	RS232 线
2	音频线	9	WirelessHD 加密锁
3	HDMI (MHL) 线	10	Wireless 加密锁
4	VGA 转分量视频 /HDTV 转换器	11	有线遥控器
5	VGA 线	12	网线
6	3 RCA 分量视频线	13	12V 直流电缆
7	复合视频线	14	3D SYNC 线



**注 1:** 为确保投影机能与计算机一起正常工作，请确保计算机显示模式的时序与投影机兼容。

**注 2:** 具体功能因型号定义不同而异。

**注 3:** 如果 USB 线长度超过 5 米，需使用带电源的延长器。

**注 4:** 为了启用 MHL 功能，有些智能手机需使用转换器（由智能手机制造商提供）。

**注 5:** 仅在检测到 MHL 源时，USB DC 5V 输出接口支持 5V 电源输出用于电源箱充电。

**注 6:** VGA 输出环通仅适用于 VGA 输入 1。

**注 7:** 为了启用 MHL 功能，有些智能设备需使用转换器（由智能设备制造商提供）。

**注 8:** 兼容 HDMI/MHL dongle: WirelessHD (MWIHD1)、MWA3、Chromecast™。

# 打开 / 关闭投影机电源

## 打开投影机电源

- 1 确保电源线和信号线连接牢固。电源指示灯 LED 闪烁红色。
- 2 按控制面板或遥控器上的“电源”按钮打开投影机电源，电源指示灯 LED 变成蓝色。
- 3 打开输入源（计算机、笔记本电脑、或视频播放机等）的电源。投影机自动检测输入源。
  - 如果屏幕上显示“锁定”和“输入源”图标，则说明投影机锁定在特定输入源类型，但未检测到此类型的输入信号。
  - 如果屏幕上显示“无信号”，请确认信号线连接是否牢固或按来源直接键。
  - 如果同时连接到多个输入源，可以使用控制面板或遥控器上的“输入源”按钮或遥控器上的直接输入源按键切换输入。

## 关闭投影机电源

- 1 如要关闭投影机电源，请按住电源按钮。显示此消息：“**请再次按电源按钮以便完成关闭过程。**”再按一次电源按钮。
- 2 投影机关闭后，LED 电源指示灯变成红色并快速闪烁，风扇继续运转约 2 分钟以确保系统正常冷却。（仅在“立即恢复”模式下支持）
- 3 在电源线仍连接到电源插座的情况下，可以随时在 2 分钟的关闭过程中按电源按钮立即开启投影机。（仅在“立即恢复”模式下支持）
- 4 系统冷却完毕后，LED 电源指示灯停止闪烁，并稳定显示红色以指明待机模式。
- 5 此时可以安全地拔掉电源线。



### 警告指示灯：

- “**投影机过热。灯泡很快将自动关闭。**”  
此屏幕消息表明投影机温度过高。灯泡将自动关闭，投影机自动关机，LED 温度指示灯稳定显示红色。与您当地的经销商或服务中心联系。
- “**风扇故障。灯泡很快将自动关闭。**”  
此屏幕消息表明风扇发生故障。灯泡将自动关闭，投影机自动关机，LED 温度指示灯闪烁。与您当地的经销商或服务中心联系。



**注 1：**每当投影机自动关机并且 LED 灯泡指示灯稳定显示红色时，请与您当地的经销商或服务中心联系。

**注 2：**具体功能因型号定义不同而异。

**注意！**投影机将进入两分钟降温期以确保连续最佳灯泡操作状态。

**注意！**请勿在开机后 1 分钟内关闭投影机。

## 调整投影图像

### 调整投影图像的高度

本投影机配有升降支脚，用于调整图像高度。

升高 / 降低图像：

使用倾斜调整轮微调显示角度。

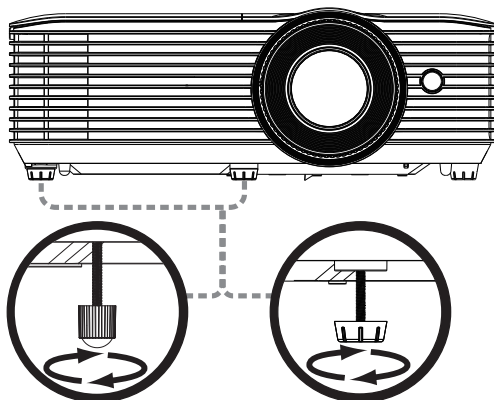

倾斜调整轮

## 如何通过调节距离和变焦倍数来获得首选的图像尺寸

下表显示如何通过调节位置或变焦环来实现所需的图像尺寸。

- SVGA/XGA 系列

要获得 60 英寸的图像，可将投影机放置在距离屏幕 2.4 米至 2.6 米处。

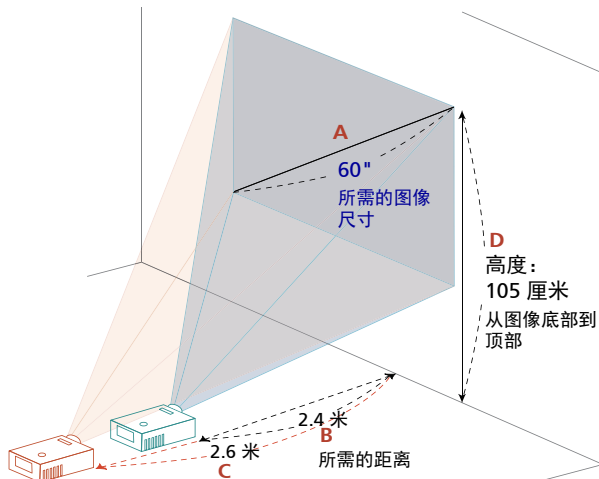

所需的图像尺寸		距离 (米)		顶部 (厘米)
对角线 (英寸) <A>	宽 (厘米) x 高 (厘米)	最大变焦倍数 <B>	最小变焦倍数 <C>	从图像底部到顶部 <D>
30	61 x 46	1.2	1.3	53
40	81 x 61	1.6	1.8	70
50	102 x 76	2.0	2.2	88
<b>60</b>	<b>122 x 91</b>	<b>2.37</b>	<b>2.6</b>	<b>105</b>
70	142 x 107	2.8	3.1	123
80	163 x 122	3.2	3.5	140
90	183 x 137	3.5	4.0	158
100	203 x 152	3.9	4.4	175
150	305 x 229	5.9	6.6	263
180	366 x 274	7.1	7.9	315
200	406 x 305	7.9	8.8	351
250	508 x 381	9.9	11.0	438
300	610 x 457	11.8		526

变焦倍数: 1.1x

- WXGA 系列

要获得 60 英寸的图像，可将投影机放置在距离屏幕 2 米至 2.2 米处。

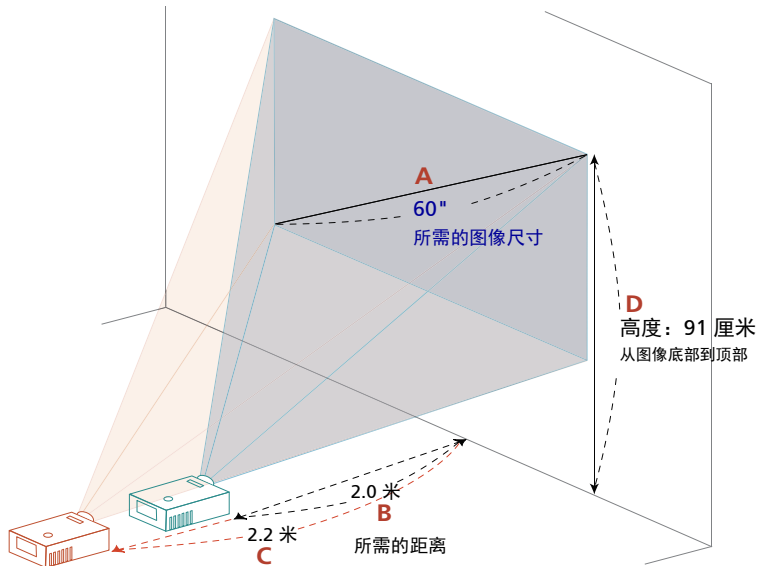

所需的图像尺寸		距离 (米)		顶部 (厘米)
对角线 (英寸) <A>	宽 (厘米) x 高 (厘米)	最大变焦倍数 <B>	最小变焦倍数 <C>	从图像底部到顶部 <D>
30	65 x 40	1.0	1.1	45
40	86 x 54	1.3	1.5	61
50	108 x 67	1.7	1.9	76
60	129 x 81	2.0	2.2	91
70	151 x 94	2.3	2.6	106
80	172 x 108	2.7	3.0	121
90	194 x 121	3.0	3.3	136
100	215 x 135	3.3	3.7	151
150	323 x 202	5.0	5.6	227
180	388 x 242	6.0	6.7	272
200	431 x 269	6.7	7.4	303
250	538 x 337	8.3	9.3	378
300	646 x 404	10.0		454

变焦倍数: 1.1x

- WUXGA 系列

要获得 60 英寸的图像，可将投影机放置在距离屏幕 1.9 米至 2.1 米处。

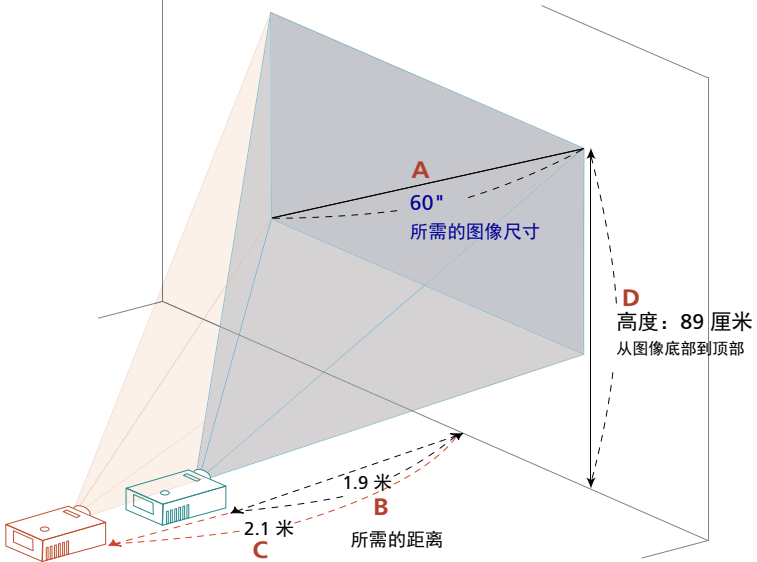

所需的图像尺寸		距离 (米)		顶部 (厘米)
对角线 (英寸) <A>	宽 (厘米) x 高 (厘米)	最大变焦倍数 <B>	最小变焦倍数 <C>	从图像底部到顶部 <D>
34	73 x 46	1.1	1.2	50
50	108 x 67	1.6	1.7	74
60	129 x 81	1.9	2.1	89
70	151 x 94	2.2	2.4	104
80	172 x 108	2.5	2.8	118
90	194 x 121	2.8	3.1	133
100	215 x 135	3.2	3.5	148
120	258 x 162	3.8	4.2	178
150	323 x 202	4.7	5.2	222
200	431 x 269	6.3	7.0	296
250	538 x 337	7.9	8.7	370
300	646 x 404	9.5	10.5	444

变焦倍数: 1.1x

- WUXGA 系列

如要获得 60 英寸的图像，可将投影机放置在距离屏幕 2 米至 2.7 米处。

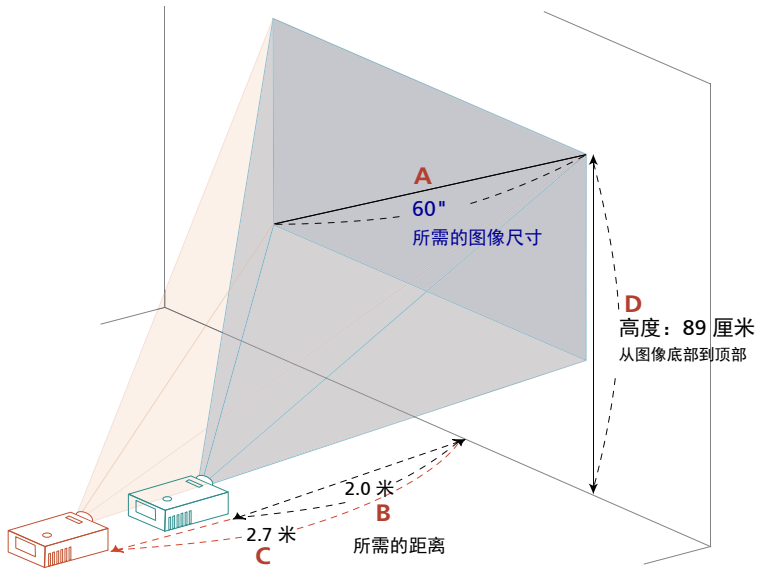

所需的图像尺寸		距离 (米)		顶部 (厘米)
对角线 (英寸) <A>	宽 (厘米) x 高 (厘米)	最大变焦倍数 <B>	最小变焦倍数 <C>	从图像底部到顶部 <D>
34	73 x 46	1.2	1.5	50
50	108 x 67	1.7	2.2	74
60	129 x 81	2.0	2.7	89
70	151 x 94	2.4	3.1	104
80	172 x 108	2.7	3.5	118
90	194 x 121	3.1	4.0	133
100	215 x 135	3.4	4.4	148
120	258 x 162	4.1	5.3	178
150	323 x 202	5.1	6.7	222
200	431 x 269	6.8	8.9	296
250	538 x 337	8.5	11.1	370
300	646 x 404	10.2		444

变焦倍数: 1.3 倍



- WUXGA 系列

要获得 60 英寸的图像，可将投影机放置在距离屏幕 1.6 米至 2.1 米处。

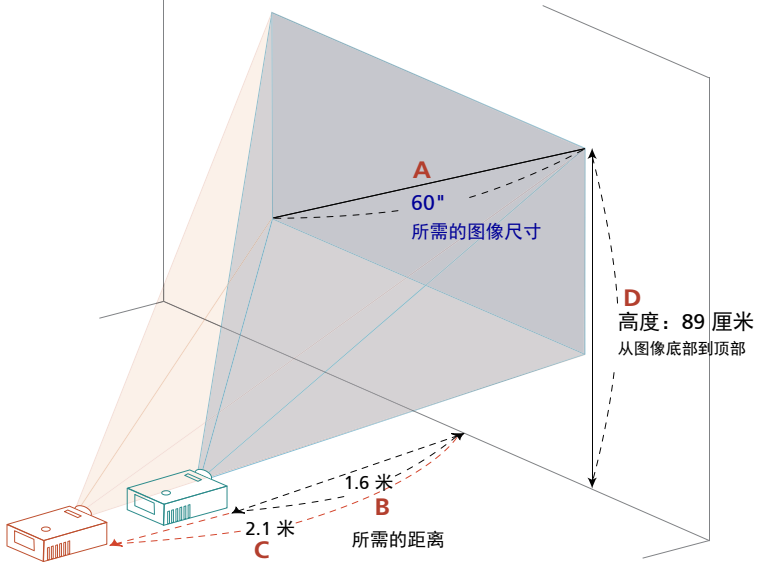

所需的图像尺寸		距离 (米)		顶部 (厘米)
对角线 (英寸) <A>	宽 (厘米) x 高 (厘米)	最大变焦倍数 <B>	最小变焦倍数 <C>	从图像底部到顶部 <D>
40	86 x 54	1.0	1.4	59
50	108 x 67	1.3	1.7	74
60	129 x 81	1.6	2.1	89
70	151 x 94	1.8	2.4	104
80	172 x 108	2.1	2.7	118
90	194 x 121	2.3	3.1	133
100	215 x 135	2.6	3.4	148
120	258 x 162	3.1	4.1	178
150	323 x 202	3.9	5.1	222
200	431 x 269	5.2	6.8	296
250	538 x 337	6.5	8.6	370
300	646 x 404	7.8	10.3	444

变焦倍数: 1.3 倍

- 1080p 系列

要获得 60 英寸的图像，可将投影机放置在距离屏幕 1.6 米至 2.1 米处。

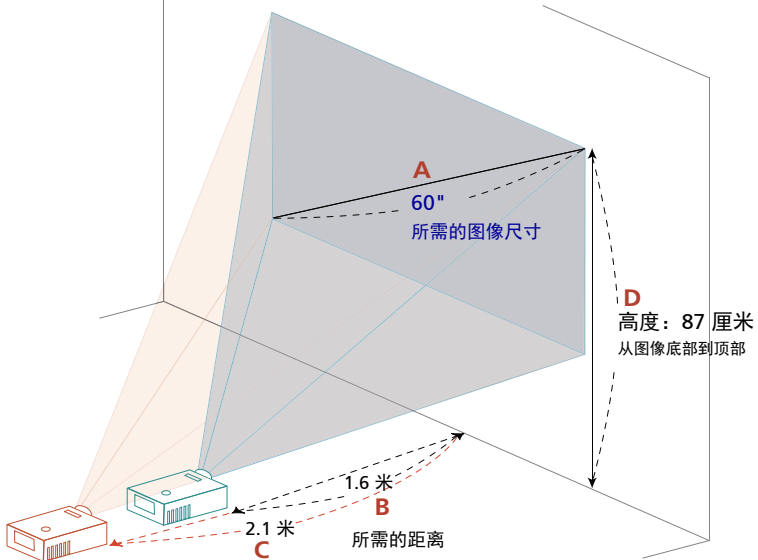

所需的图像尺寸		距离 (米)		顶部 (厘米)
对角线 (英寸) <A>	宽 (厘米) x 高 (厘米)	最大变焦倍数 <B>	最小变焦倍数 <C>	从图像底部到顶部 <D>
28	62 x 35		1.0	40
40	89 x 50	1.1	1.4	58
50	111 x 62	1.3	1.8	72
60	133 x 75	1.6	2.1	87
70	155 x 87	1.9	2.5	101
80	177 x 100	2.1	2.8	116
90	199 x 112	2.4	3.2	130
100	221 x 125	2.7	3.5	144
120	266 x 149	3.2	4.2	173
150	332 x 187	4.0	5.3	217
200	443 x 249	5.4	7.0	289
250	553 x 311	6.7	8.8	361
300	664 x 374	8.04		433

变焦倍数: 1.3 倍

- 1080p 系列

要获得 60 英寸的图像，可将投影机放置在距离屏幕 2 米至 2.2 米处。

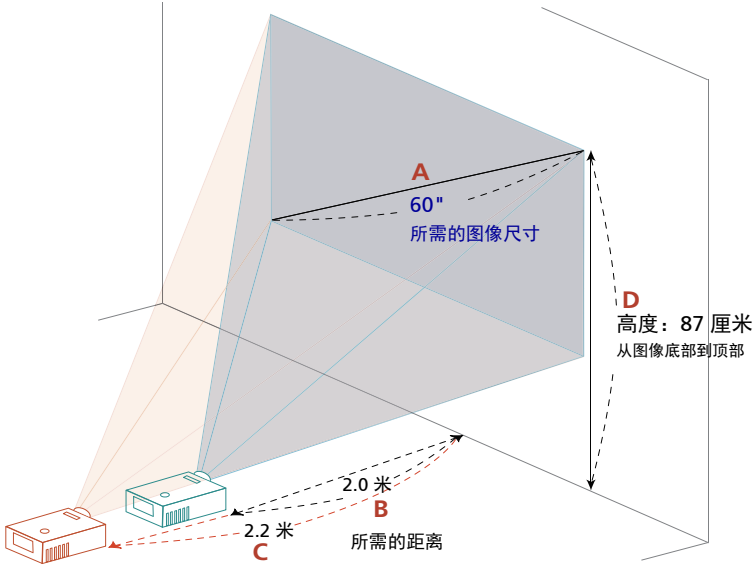

所需的图像尺寸		距离 (米)		顶部 (厘米)
对角线 (英寸) <A>	宽 (厘米) x 高 (厘米)	最大变焦倍数 <B>	最小变焦倍数 <C>	从图像底部到顶部 <D>
27	60 x 34		1.0	39
50	111 x 62	1.7	1.8	72
60	133 x 75	2.0	2.2	87
70	155 x 87	2.3	2.6	101
80	177 x 100	2.7	2.9	116
90	199 x 112	3.0	3.3	130
100	221 x 125	3.3	3.7	144
120	266 x 149	4.0	4.4	173
150	332 x 187	5.0	5.5	217
200	443 x 249	6.6	7.3	289
250	553 x 311	8.3	9.2	361
300	664 x 374	9.96		433

变焦倍数: 1.1 倍

- 720p 系列

如要获得 60 英寸的图像尺寸，请将投影机放在距离屏幕 2.1 和 2.3 米的位置。

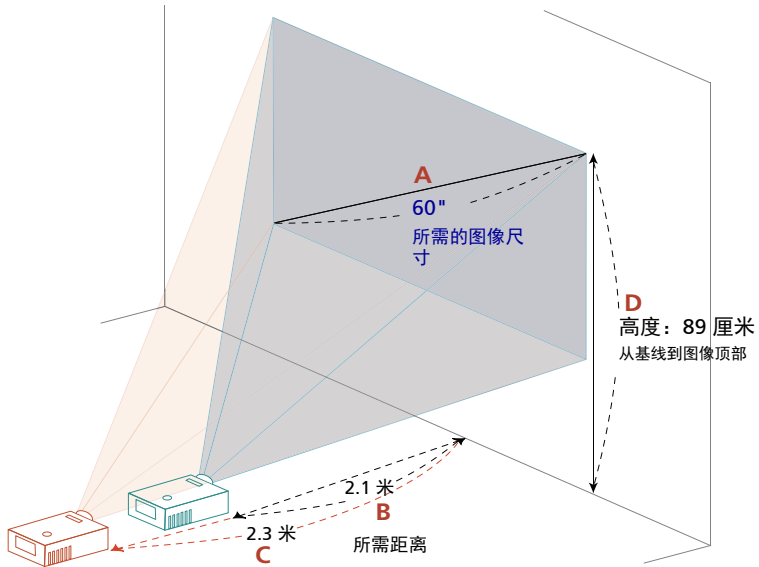

所需的图像尺寸		距离 (米)		顶部 (厘米)
对角线 (英寸) <A>	宽 (厘米) x 高 (厘米)	最大缩放 <B>	最小缩放 <C>	从基线到图像顶部 <D>
26	58 x 32		1.0	39
40	89 x 50	1.4	1.5	59
50	111 x 62	1.7	1.9	74
60	133 x 75	2.1	2.3	89
70	155 x 87	2.4	2.7	104
80	177 x 100	2.7	3.0	119
90	199 x 112	3.1	3.4	134
100	221 x 125	3.4	3.8	149
150	332 x 187	5.1	5.7	223
180	398 x 224	6.2	6.9	267
200	443 x 249	6.8	7.6	297
250	553 x 311	8.5	9.5	371
300	664 x 374	10.3		446

变焦倍数: 1.1x

- XGA 系列

如要获得 60 英寸的图像尺寸，可以使投影机距离屏幕 0.8 米。

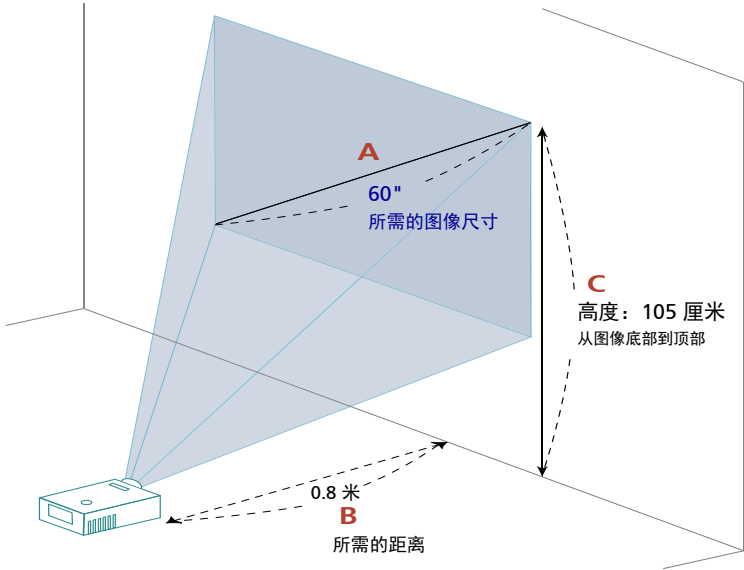

所需的图像尺寸		距离 (米)	顶部 (厘米)
对角线 (英寸) <A>	宽 (厘米) x 高 (厘米)	最大变焦倍数 <B>	从图像底部到顶部 <C>
30	61 x 46	0.4	53
40	81 x 61	0.5	70
50	102 x 76	0.6	88
60	122 x 91	0.8	105
70	142 x 107	0.9	123
80	163 x 122	1.0	140
90	183 x 137	1.1	158
100	203 x 152	1.3	175
120	244 x 183	1.5	210
150	305 x 229	1.9	263
180	366 x 274	2.3	315
200	406 x 305	2.5	351
247	502 x 376	3.1	433
303	616 x 462	3.8	531

变焦倍数: 1.0x

- WXGA 系列

如要获得 60 英寸的图像尺寸，可以使投影机距离屏幕 0.7 米。

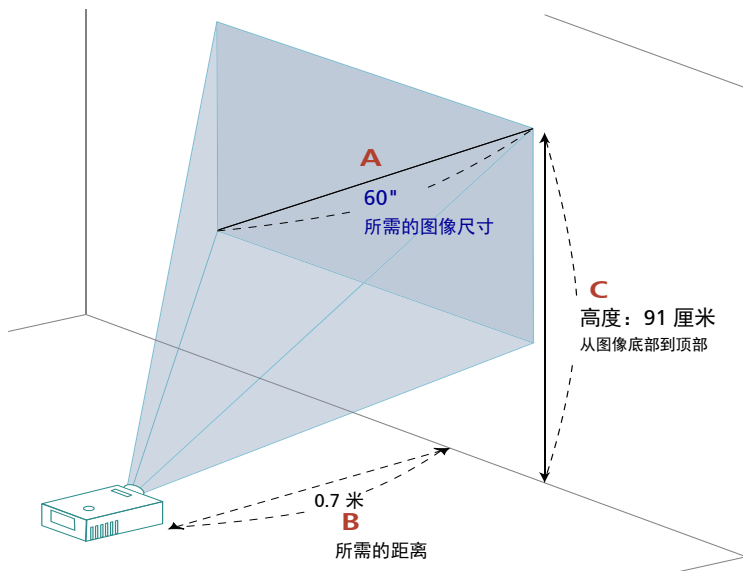

所需的图像尺寸		距离 (米)	顶部 (厘米)
对角线 (英寸) <A>	宽 (厘米) x 高 (厘米)	最大变焦倍数 <B>	从图像底部到顶部 <C>
36	78 x 48	0.4	54
50	108 x 67	0.6	76
<b>60</b>	<b>129 x 81</b>	<b>0.7</b>	<b>91</b>
70	151 x 94	0.8	106
80	172 x 108	0.9	121
90	194 x 121	1.0	136
100	215 x 135	1.1	151
120	258 x 162	1.3	182
150	323 x 202	1.7	227
180	388 x 242	2.0	272
200	431 x 269	2.2	303
250	538 x 337	2.8	378
303	653 x 408	3.4	458

变焦倍数: 1.0x

- 1080p 系列

如要获得 60 英寸的图像尺寸，可以使投影机距离屏幕 0.7 米。

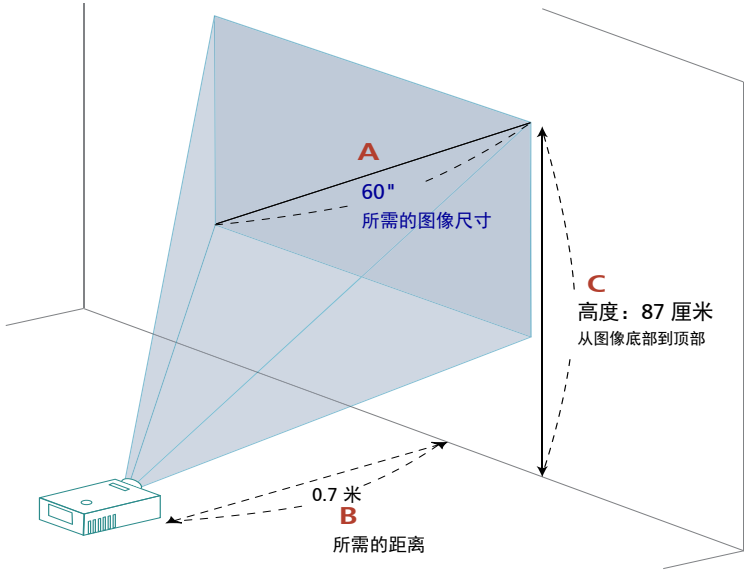

所需的图像尺寸		距离 (米)	顶部 (厘米)
对角线 (英寸) <A>	宽 (厘米) x 高 (厘米)	最大变焦倍数 <B>	从图像底部到顶部 <C>
45	100 x 56	0.5	65
50	111 x 62	0.6	72
60	133 x 75	0.7	87
70	155 x 87	0.8	101
80	177 x 100	0.9	116
90	199 x 112	1.0	130
100	221 x 125	1.1	144
120	266 x 149	1.3	173
150	332 x 187	1.7	217
180	398 x 224	2.0	260
200	443 x 249	2.2	289
250	553 x 311	2.8	361
303	671 x 377	3.3	438

变焦倍数: 1.0x

# 用户控制

## 安装菜单

安装菜单提供用于安装和维护投影机的屏幕显示 (OSD)。仅当屏幕上显示“无信号输入”时使用 OSD。

菜单选项包括屏幕尺寸和距离、对焦、梯形校正等设置和调整。

- 1 按控制面板上的“电源”按钮打开投影机电源。
- 2 按遥控器上的“菜单”按钮启动关于投影机安装和维护的 OSD。



- 3 背景图案用作调整校准和对齐设置的指导，如屏幕尺寸和距离、对焦等。
- 4 安装菜单包括几个选项。  
使用向上和向下箭头键选择选项，使用向左和向右箭头键调整所选的选项设置，使用“确认”进入子菜单进行功能设置。新设置在退出菜单时自动保存。
- 5 可以随时按“菜单”或“返回”按钮退出菜单并返回 Acer 欢迎画面。



注：具体功能因型号定义不同而异。



## 屏幕显示 (OSD) 菜单

本投影机具有一个多语言 OSD，您可以利用它调整图像和更改多种设置。

### 使用 OSD 菜单

- 如要打开 OSD 菜单，请按遥控器或控制面板上的“菜单”。
- 当显示 OSD 时，使用 ▲ ▼ 键选择主菜单中的项目。选择所需的主菜单项目后，按“确认”进入子菜单以设置功能。
- 使用 ▲ ▼ 按键选择所需项目，然后使用 ◀ ▶ 按键调整设置。
- 在子菜单中选择下一个要调整的项目，按照如上所述进行调整。
- 按遥控器或控制面板上的“返回”，屏幕返回主菜单。
- 如要退出 OSD，请再按一次遥控器或控制面板上的“返回”。OSD 菜单将关闭，投影机自动保存新的设置。



**注 1:** 下面一些 OSD 设置有可能不可用。请参见您投影机的实际 OSD。

**注 2:** 具体功能因型号定义不同而异。

## 色彩

LumiSense	<p>Acer LumiSense 技术可以根据显示内容自动将投影图像智能地优化为最舒适的视觉流明度。此功能可以显著增强暗色细节的可见性和颜色饱和度。</p> <ul style="list-style-type: none"> <li>关：默认设置。</li> <li>正常：选择“正常”可满足黑暗细节增强的视觉效果。</li> <li>提高：选择“提高”可满足亮度提高的视觉效果。</li> <li>动态黑色：自动优化暗色电影场景的显示，使它们呈现令人难以置信的细节。</li> </ul> <p>&lt;注&gt;：LumiSense 启用后，BluelightShield 即切换到“关”。</p>
BluelightShield	<ul style="list-style-type: none"> <li>关：默认设置。</li> <li>低 / 中 / 高：选择低 / 中 / 高可动态降低蓝光的不同曝露水平。</li> </ul> <p>&lt;注&gt;：BluelightShield 启用后，LumiSense 即切换到“关”。</p>
显示模式	<p>对于许多类型的图像，投影机里有很多已经优化了的出厂预设。</p> <ul style="list-style-type: none"> <li>明亮：使亮度最优化。</li> <li>演示：用于会议演示。</li> <li>标准：适用于普通环境。</li> <li>视频：用于在明亮的环境中播放视频。</li> <li>游戏：用于游戏内容。</li> <li>教育：适合教育环境。</li> <li>电影：适用于更明亮的电影 / 视频 / 照片播放。</li> <li>游戏暗：在昏暗环境中玩游戏。</li> <li>游戏亮：在明亮环境中玩游戏。</li> <li>sRGB：标准 RGB 颜色空间。</li> <li>足球：适合足球比赛。</li> <li>昏暗剧院：适用于昏暗的影片内容。</li> <li>录制 709：标准录制 709 颜色空间。</li> <li>ISF 白天：ISF 认证的技术人员基于明亮环境校准和优化投影图像。</li> <li>ISF 夜间：ISF 认证的技术人员基于黑暗环境校准和优化投影图像。</li> <li>游戏自动：适合游戏内容，根据所显示的内容自动调整图像对比度和饱和度。</li> <li>暗色 FPS：适合较暗的游戏内容，在较暗的区域显示更多细节。</li> <li>亮色 FPS：适合较亮的游戏内容，提高图像对比度和饱和度。</li> <li>自定义：记忆用户的设置。</li> </ul>
色彩配置文件	<p>用户可以选择所有显示模式设置作为当前“自定义 1”、“自定义 2”或“自定义 3”的参考设置，但其自身除外。若用户选择显示模式“自定义 1”、“自定义 2”和“自定义 3”，OSD 将显示“色彩配置文件”和“重命名”。自定义 1 / 自定义 2 / 自定义 3 在默认情况下设为“标准”。</p>
墙面颜色	<p>使用此功能根据墙壁选择正确的颜色。有多项选择，包括白色、浅黄色、浅蓝色、粉红色、深绿色。根据墙面颜色进行颜色偏差补偿，以显示准确的图像色调。</p>

亮度	<p>调整图像的亮度。</p> <ul style="list-style-type: none"> <li>按 ◀ 使图像变暗。</li> <li>按 ▶ 使图像变亮。</li> </ul>
对比	<p>“对比”控制图片最亮和最暗部分之间的差异程度。调整对比度会变更图像中的黑白颜色比例。</p> <ul style="list-style-type: none"> <li>按 ◀ 降低对比度。</li> <li>按 ▶ 提高对比度。</li> </ul>
色彩饱和度	<p>将视频图像从黑白调整为完全饱和的颜色。</p> <ul style="list-style-type: none"> <li>按 ◀ 减少图像中的色彩量。</li> <li>按 ▶ 增加图像中的色彩量。</li> </ul>
色相	<p>调整红绿色平衡。</p> <ul style="list-style-type: none"> <li>按 ◀ 增加图像中的绿色数量。</li> <li>按 ▶ 增加图像中的红色数量。</li> </ul>
色温	<p>模式 使用此功能选择 CT1、CT2、CT3、自定义模式。</p>
	<p>R 增益 调整红色增益以优化色温。</p>
	<p>G 增益 调整绿色增益以优化色温。</p>
	<p>B 增益 调整蓝色增益以优化色温。</p>
伽玛	<p>影响暗色背景的再现。gamma 值越高，暗色背景看起来越亮。</p>















高级	<p><b>独立色彩管理</b> 调整红色、绿色、蓝色、青色、黄色和品红。</p> <p><b>独立色度</b> 调整红绿色平衡。</p> <p><b>独立饱和度</b> 调整所选的颜色，使其饱和度降低或提高。</p> <p><b>独立增益</b> 调整所选颜色的对比度。</p> <p><b>极致色彩</b> 产生扩展的屏幕色彩频谱，提供增强的色彩饱和度，实现明亮、逼真的图像。</p> <p><b>白色峰值</b> 增加白色的亮度接近 100%。（仅视频源）</p> <p><b>电影模式</b> 将图像优化设置为真正的 24 帧电影模式。</p> <p><b>降噪</b> 调整信号降噪。“0”代表降噪关闭，“&gt;0”增加降噪。</p> <p><b>黑色延伸</b> 这样可以确保每个模拟信源的最佳黑电平。</p> <p><b>墙面颜色</b> 使用此功能根据墙壁选择正确的颜色。有多项选择，包括白色、浅黄色、浅蓝色、粉红色、深绿色。根据墙面颜色进行颜色偏差补偿，以显示准确的图像色调。</p> <p><b>ISF</b> 1. ISF 认证的技术人员根据实际环境校准和优化投影图像。ISF 输入密码只会由技术人员保存。 2. 如果具有 ISF 功能的投影机未经 ISF 认证的技术人员校准，“ISF 白天”和“ISF 夜间”将不会出现在显示模式中。有关详情，请转到 ISF 官网：<a href="https://www.imaging-science.com">https://www.imaging-science.com</a> 并联系当地的经销商。 3. ISF 认证的校准技术人员会对 ISF 校准收费并提供保修，因此，Acer 不负责校准服务。</p> <p><b>低输入延迟</b> 使用此功能使投影画面变得顺畅而没有延迟。 &lt;注&gt; 此设置为“开”时，3D/长宽比/消除画面偏移/水平位置/垂直位置/HDMI 扫描信息/相位/数码变焦功能将恢复至出厂默认设置。</p>
重命名	<div style="text-align: center;">  </div> <p>1. 若用户选择显示模式“自定义 1”、“自定义 2”或“自定义 3”，OSD 将显示“色彩配置文件”和“重命名”。</p> <p>2. 用户更改名称后，应及时保存。</p> <p>3. 只支持英语。当用户切换系统语言时，显示用户重新命名的英语字符。</p>



**注 1:** 在计算机或 HDMI 模式下，不支持“色彩饱和度”和“色相”功能。

**注 2:** 具体功能因型号定义不同而异。

# 图像

投影方式	<ul style="list-style-type: none"> <li> 前：出厂默认设置。</li> <li> 后：反转图像，这样即可在投影屏后面投影。</li> <li> 背投 - 吊装：选择本功能后，投影机同时上下翻转并反转图像。此时可以在投影屏后面进行吊装式投影。</li> <li> 正投 - 吊装：选择此功能后，投影机将图像上下翻转，用于吊装投影。</li> </ul>
投影模式	<ul style="list-style-type: none"> <li> 前：出厂默认设置。</li> <li> 后：反转图像，这样即可在投影屏后面投影。</li> </ul>
投影位置	<ul style="list-style-type: none"> <li> 自动：自动调整图像位置。</li> <li> 桌面</li> <li> 吊装：上下翻转，用于吊装式投影。</li> </ul>
长宽比	<p>可以使用此功能选择所需的长宽比。</p> <ul style="list-style-type: none"> <li>自动：使图像保持原始宽高比，然后将图像最大化以便适合固有的横向或纵向像素数量。</li> <li>全屏幕：调整图像尺寸以适合全屏幕的宽度（3840 像素）和高度（2160 像素）。</li> <li>4:3：图像进行调整以占满屏幕，并以 4:3 比例显示。</li> <li>16:9：图像进行调整以适合屏幕宽度，同时调整高度以便按 16:9 比例显示图像。</li> <li>L.Box：在保持原始信号宽高比的情况下放大 1.333 倍。</li> </ul>
消除画面偏移	<p>调整因投影倾斜而导致的图像失真。</p> 
自动梯形校正	<p>自动调整垂直图像。</p>
手动梯形校正	<p>调整因投影倾斜而导致的图像失真。</p>  <p>&lt; 注 &gt; 在手动梯形校正设置为“开”时，自动梯形校正功能不可用。</p>
水平 / 垂直梯形校正	<p>水平梯形校正</p> <p>按  或  按钮调整图像水平失真，使图像更方正。</p>
	<p>垂直梯形校正</p> <p>按  或  按钮调整图像垂直失真，使图像更方正。</p>

4角校正	<p>手动调整四边呈非规则矩形的图像的形状和尺寸。反复按“MODE”选择要调整的角。按四向选择键调整图像形状。</p>  <p>&lt;注&gt; 在调整水平/垂直梯形校正时,此功能不可用。</p>
原生分辨率	通过更改原生分辨率设置来调整分辨率。
数码变焦	设置投影图像的默认尺寸。用户可以按◀或▶,进一步放大或缩小图像。组合运用数码变焦和影像位移功能,帮助您全屏显示投影图像,无需调整现有的吊装设置。
数码镜头移位/影像位移	<ul style="list-style-type: none"> <li>• 数码镜头移位按▲▼可以移动投影图像。</li> <li>• 影像位移:按▲▼◀▶可以移动投影图像。只有当数码变焦设置小于1.0时才可使用该功能。</li> </ul>
鲜明度	<p>调整图像的鲜明度。</p> <ul style="list-style-type: none"> <li>• 按◀降低鲜明度。</li> <li>• 按▶提高鲜明度。</li> </ul>
水平位置	<ul style="list-style-type: none"> <li>• 按◀向左移动图像。</li> <li>• 按▶向右移动图像。</li> </ul>
垂直位置	<ul style="list-style-type: none"> <li>• 按◀向下移动图像。</li> <li>• 按▶向上移动图像。</li> </ul>
频率	"频率"改变投影机的刷新率,使其与计算机图形卡的频率匹配。当投影图像中存在垂直闪烁条时,可以使用此功能进行必要的调整。
相位	同步投影机 and 图形卡两者的信号时序。如果图像不稳定或者闪烁,可以使用此功能进行校正。
HDMI 颜色范围	<p>调整 HDMI 图像数据的颜色范围,以更正颜色显示错误。</p> <ul style="list-style-type: none"> <li>• 自动:根据来自播放机的信息自动进行调整。</li> <li>• 有限范围:按照有限颜色范围数据处理输入图像。</li> <li>• 全范围:按照完整颜色范围数据处理输入图像。</li> </ul>
HDMI 扫描信息	<p>调整屏幕上 HDMI 图像的过扫描比例。</p> <ul style="list-style-type: none"> <li>• 自动:根据来自播放机的信息自动进行调整。</li> <li>• 欠扫描:HDMI 图像总是没有过扫描。</li> <li>• 过扫描:HDMI 图像总是保持过扫描。</li> </ul>





**注 1:** 在 HDMI 或视频模式下,不支持“水平位置”、“垂直位置”、“频率”和“相位”功能。

**注 2:** 在 HDMI 模式下,支持“HDMI 颜色范围”和“HDMI 扫描信息”功能。

**注 3:** 具体功能因型号定义不同而异。

## 设置

启动屏幕	<p>可以使用此功能选择所需的开机画面。如果更改此设置，所作的更改将在退出 OSD 菜单时生效。</p> <ul style="list-style-type: none"> <li>• Acer: Acer 投影机的默认开机画面。</li> <li>• 自定义: 使用“截图”功能记忆的图片。</li> </ul>
截图	<p>使用此功能自定义开机画面。如要捕获希望用作开机画面的图像，请按照如下说明进行操作。</p> <p>注意： 在继续以下步骤之前，确保“消除画面偏移”设置为默认值 0。</p> <ul style="list-style-type: none"> <li>• 按“截图”以自定义开机画面。</li> <li>• 弹出消息建议用户输入固有信号源。文本中的“分辨率”基于固有时序。按“开始”转到下一个用户界面；按“返回”转到上一个用户界面。</li> <li>• 显示一个操作确认对话框。显示消息：在红框中调整所需的图像，按“ENTER”后系统将捕获您的图像。选择“ENTER”以使用当前图像作为自定义的开机画面。选择“返回”时取消画面捕获并退出屏幕显示(OSD)。</li> <li>• 显示一条消息，指明画面捕获进度。</li> <li>• 画面捕获完毕后，此消息消失，并恢复原来的显示。</li> <li>• 当有新输入信号时或者重新启动投影机后，自定义的开机画面生效。</li> </ul>
输入源选择	通过输入源菜单手动，通过智能检测自动。
隐藏式字幕	<p>选择所需的隐藏式字幕模式：隐藏式字幕 1、隐藏式字幕 2、隐藏式字幕 3、隐藏式字幕 4（隐藏式字幕 1 以您所在区域的基本语言显示字幕）。设成“关”时关闭字幕功能。仅当选择的是复合视频或 S-Video 输入信号并且系统格式是 NTSC 时，可以使用此功能。</p> <p>&lt;注&gt; 将屏幕长宽比设成 4:3。当长宽比为 16:9 或“自动”时，不能使用此功能。</p>
DC 5V 输出	<p>默认设置是“关”。选择“开”可启用直流 5V 输出连接。</p> <p>&lt;注&gt; 5V 电源输出 - 未检测到 MHL 源时。 警告！如果连接到 PC，直流 5V 输出可能会发生电源冲突，并造成电击和 / 或伤害。</p>
VGA OUT (待机)	默认设置是“关”。选择“开”以启用 VGA OUT 连接。
HDMI CEC	默认设置是“关”。选择“开”时启用 HDMI CEC 功能。

密码设置	<p><b>密码设置</b></p> <p>此投影机提供非常有用的安全功能，以便管理员管理投影机的使用。按 <b>确认</b> 更改“密码设置”设置。如果启用了安全功能，您必须输入“管理员密码”才能更改安全设置。</p> <ul style="list-style-type: none"> <li>选择“开”以启用安全功能。用户必须输入密码才能使用投影机。有关的详细信息，请参见“用户密码”一节。</li> <li>如果选择“关”，则开启投影机时用户不需要输入密码。</li> </ul> <p><b>超时（分钟）</b></p> <p>当“密码设置”设成“开”时，管理员可以设置超时功能。</p> <ul style="list-style-type: none"> <li>按  或  选择超时时间间隔。</li> <li>范围是从 10 分钟到 990 分钟。</li> <li>到时间时，投影机提示用户重新输入密码。</li> <li>“超时（分钟）”的出厂默认值是“关”。</li> <li>一旦启用了安全功能，投影机将要求用户在开启投影机时输入密码。在此对话框中，既可以输入“用户密码”，也可以输入“管理员密码”。</li> </ul> <p><b>用户密码</b></p> <ul style="list-style-type: none"> <li>按 <b>确认</b> 设置或更改“用户密码”。</li> <li>按遥控器上的数字键以设置密码，然后按“确认”进行确认。</li> <li>按  可以删除字符。</li> <li>当显示“确认密码”时，输入密码。</li> <li>密码长度应为 4 到 8 个字符。</li> <li>如果选择“仅在插入电源线后要求密码”，则每次插入电源线时，投影机都提示用户输入密码。</li> <li>如果选择“投影机开机时要求密码”，则每当投影机开机时，用户都必须输入密码。</li> </ul> <p><b>管理员密码</b></p> <p>“管理员密码”可以在“输入管理员密码”和“输入密码”两个对话框中使用。</p> <ul style="list-style-type: none"> <li>按“确认”更改“管理员密码”。</li> <li>“管理员密码”的出厂默认值是“1234”。</li> </ul> <p>如果忘记了管理员密码，可以按照下列步骤取得管理员密码：</p> <ul style="list-style-type: none"> <li>安全卡（请查看包装箱中的附件）上印有唯一的 6 位“通用密码”。</li> <li>无论管理员密码是什么，投影机总能接受此唯一的密码。</li> <li>如果安全卡及其上面的号码丢失了，请与 Acer 服务中心联系。</li> </ul> <p><b>锁定用户开机画面</b></p> <p>默认情况下锁定用户开机画面功能为“关”。如果锁定用户开机画面功能为“开”，则用户无法更改开机画面，避免其他用户随意进行更改。选择“关”解锁开机画面。</p>
------	--



网络	<p><b>LAN IP/Mask</b> 识别 IP 和掩码地址。</p> <p><b>WiFi IP/Mask</b> 识别 IP 和掩码地址。</p> <p><b>MAC 地址</b> 识别 MAC 地址。</p> <p><b>LAN 唤醒（待机）</b> 设为“开”时启用 LAN 唤醒功能，在待机状态下可通过 LAN 来开启投影机电源。为了使用此功能，用户需要为 PC/ 移动设备下载 WOL（LAN 唤醒，WOL）工具或应用程序。</p> <p><b>DHCP</b></p> <ul style="list-style-type: none"> <li>• 开：投影机自动从网络获取 IP 地址。</li> <li>• 关：手动指派 IP 地址。</li> </ul> <p>&lt; 注 &gt;</p> <ol style="list-style-type: none"> <li>1. 仅当 DHCP 设为“关”时可用；DHCP 设为“开”时灰色显示。</li> <li>2. 按“Enter”让用户键入值，再次按“Enter”临时保存值。</li> <li>3. 按“应用”进行确认，以保存 LAN 设置页面中的所有设置。</li> </ol> <p>&lt; 注 &gt; LAN 未插入时灰色显示，LAN IP X.X.X.X 显示 0.0.0.0</p> <p><b>LAN 重置</b> 重置 LAN 功能。</p>
重置	按“确认”按钮，然后选择“是”，将所有菜单参数恢复至出厂默认设置。



注：具体功能因型号定义不同而异。

## 投影设定



ECO 模式	<p>选择“开”时，投影机灯泡变暗，这样可以降低能耗，延长灯泡的寿命，并降低噪音。选择“关”返回正常模式。</p> <p>&lt; 注意 &gt; Lumisense 或 BluelightShield 项目为“开”时 ECO 模式项目变灰。</p>
高海拔	<p>选择“开”时开启高海拔模式。风扇持续全速运转，以使投影机在高海拔条件下正确散热。</p>
关闭模式	<ul style="list-style-type: none"> <li>• 标准：在风扇完成散热后，正确关闭投影机。</li> <li>• 立即恢复：当电源按钮在两分钟之内被再次按下时，系统将恢复运行。</li> </ul>
自动关机	<p>若在指定的时间内一直没有信号输入，投影机将自动关机。（默认时间为 15 分钟）</p>
菜单显示时间（秒）	<p>选择 OSD 菜单显示时间。（默认时间为 15 秒）选择“手动”由用户手动关闭主菜单 / 一键直通菜单。</p>
自动开机	<p><b>AC 电源开启</b> 在交流电源已插入情况下，选择“开”打开投影机电源。</p> <p><b>HDMI 开机</b> 若选择“开”，则在 HDMI 电源插入时，打开投影机电源。</p> <p><b>VGA 开机</b> 若选择“开”，则在 VGA 电源插入时，打开投影机电源。</p>
控制面板锁定	<p><b>关</b> 默认设置为“关”。</p> <p><b>儿童锁</b></p> <ul style="list-style-type: none"> <li>• 待机模式时启用“儿童锁”可禁用投影机上的电源键以避免儿童触发电源。（关机后生效）。</li> <li>• 通过快捷键，按住投影机上的电源键 3 秒，暂时禁用“儿童锁”可打开投影机。开机后不需要锁定任何按键。</li> </ul> <p><b>全部锁定</b></p> <ul style="list-style-type: none"> <li>• 启用“全部锁定”可锁定投影机上的所有按键。（完成设置后生效；用户按下键盘时显示警告信息。）</li> <li>• 禁用“全部锁定”功能，按住“确认”键 7 秒。之后，“控制面板锁定”OSD 被设置为“关”，不需要再返回“全部锁定”。</li> <li>• 弹出警告信息：要禁用“全部锁定”功能，按住“确认”键 7 秒，同时，用户在“全部锁定”模式下按键盘上的任何键。</li> </ul>
灯泡信息	<p>灯泡已用时间 显示灯泡的已工作时间（以小时计）。</p> <p>灯泡使用寿命提示 激活此功能时，会在灯泡达到使用寿命的前 30 个小时显示一条消息，提示您更换灯泡。</p> <p>灯泡已用时间归零 选择“是”，然后按“确认”将灯泡时数计时器调成 0。</p>

信息	在屏幕上显示以下投影机信息：型号名称、输入源、信号类型、显示模式、序列号、软件版本和二维码。
	通过手机扫描链接到 Acer 投影机门户的二维码。 



注：具体功能因型号定义不同而异。

## 音频

音量	<ul style="list-style-type: none"> <li>按  减小音量。</li> <li>按  增大音量。</li> </ul>
静音	<ul style="list-style-type: none"> <li>选择“开”时静音。</li> <li>选择“关”时恢复音量。</li> </ul>
启动 / 关机音量	选择此功能以调整投影机开机 / 关机时的通知音量。



注：具体功能因型号定义不同而异。

## 3D

3D	选择“开”以启用 DLP 3D 功能。 <ul style="list-style-type: none"> <li>开：当使用 DLP 3D 眼镜、对应 3D 的 120Hz 图形卡，以及使用相应的软件播放器播放 HQFS 格式文件或 DVD 时，请选择此项。</li> <li>关：关闭 3D 模式。</li> </ul>
3D 格式	如果 3D 内容显示不正确，您可以根据所观看的 3D 内容选择合适的 3D 格式，以达到最佳效果。
24P 3D	选择“96Hz”或“144Hz”，以与 3D 眼镜兼容。
3D 左 / 右反转	如果您在戴着 DLP 3D 眼镜时看到分散或重叠的图像，可能需要执行“翻转”获得左右图像序列的最佳匹配，以获得正确图像（对于 DLP 3D）。
3D 警告消息	选择“开”时显示 3D 警告消息。 <div style="background-color: black; color: white; padding: 5px; margin-top: 10px;">           注：3D 显示已启用。            1. 请确认已有正确的 3D 信号和眼镜。            2. 如果不希望看到 3D 图像，请务必关闭 3D。            3. 如果 3D 显示不正确，请尝试启用 3D Sync Invert。            4. 3D 模式下显示模式选项将被禁用。         </div>



注 1：它需要正确的图形卡 3D 应用程序设置才能正确显示 3D。

注 2：软件播放器，如 Stereoscopic Player 和 DDD TriDef Media Player 可以支持 3D 格式文件。您可以从下面的网页下载这三个播放器。

- Stereoscopic Player（试用版）：

[http://www.3dtv.at/Downloads/Index\\_en.aspx](http://www.3dtv.at/Downloads/Index_en.aspx)

- DDD TriDef Media Player（试用版）：

<http://www.tridef.com/download/TriDef-3-D-Experience-4.0.2.html>

注 3：仅当启用 3D 时，可以使用“3D 左 / 右反转”。

注 4：如果投影机开机时 3D 仍启用，则会出现提醒屏幕。请根据用途调整设置。

注 5：由于 TI ASIC 缓冲内存限制，无法调整 WUXGA 型号 24P 3D；并且一旦检测到 24P 3D (96Hz 或 144Hz) 输入，长宽比 /HDMI 扫描信息将变灰，也将不支持 HIDE。

## 语言

语言

选择多语言 OSD 菜单。使用     键选择所需的菜单语言。

- 按 “确认” 确认所作的选择。

# 附录

## 故障处理

如果在使用 Acer 投影机过程中遇到问题，请参阅下面的故障处理指南。  
若问题无法解决，请与当地经销商或服务中心联系。

### 图像问题和解决办法

#	问题	解决办法
1	屏幕上不显示图像	<ul style="list-style-type: none"> <li>按照“开始使用”一节所述进行连接。</li> <li>确保没有弯曲或折断的接口插针。</li> <li>检查投影机灯泡是否牢固安装。请参见“更换灯泡（只能由维修人员进行操作）”一节。</li> <li>确保已经滑开镜头盖并且投影机电源已经打开。</li> </ul>
2	图像残缺、滚动或显示不正确（使用 PC (Windows 2000/XP/Vista/Windows 7/Windows 8) 时）	<ul style="list-style-type: none"> <li>若图像显示不正确：               <ul style="list-style-type: none"> <li>打开“我的电脑”，打开“控制面板”，然后双击“显示”图标。</li> <li>选择“设置”选项卡。</li> <li>确保显示分辨率低于或等于 WUXGA-RB (1920 x 1200)。</li> <li>单击“高级属性”按钮。</li> </ul> </li> </ul> <p>如果问题仍然存在，请更换您使用的显示器，然后执行下列步骤：</p> <ul style="list-style-type: none"> <li>确保分辨率低于或等于 WUXGA-RB (1920 x 1200)。</li> <li>单击“监视器”选项卡下面的“更改”按钮。</li> <li>单击“显示所有设备”。在 SP 框内选择“标准监视器类型”，在“模式”框内选择所需的分辨率模式。</li> <li>确保显示器的显示分辨率设置低于或等于 WUXGA-RB (1920 x 1200)。</li> </ul>
3	图像残缺、滚动或者显示不正确（对于笔记本电脑）	<ul style="list-style-type: none"> <li>若图像显示不正确：               <ul style="list-style-type: none"> <li>执行上述第 2 项的步骤以调整计算机的分辨率。</li> <li>按相应按钮以切换输出设置。例如：[Fn]+[F4]、Compaq [Fn]+[F4]、Dell [Fn]+[F8]、Gateway [Fn]+[F4]、IBM [Fn]+[F7]、HP [Fn]+[F4]、NEC [Fn]+[F3]、Toshiba [Fn]+[F5]</li> </ul> </li> <li>如果更改分辨率时遇到困难或者显示器画面停止不动，请重新启动所有设备，包括投影机。</li> </ul>

4	笔记本电脑的屏幕上不显示演示文档	<ul style="list-style-type: none"> <li>• 如果使用的是基于 Microsoft® Windows® 的笔记本电脑：一些笔记本电脑在使用第二个显示设备时会禁用其自身的显示器。它们分别具有不同的重新激活方式。有关的详细信息，请参阅计算机的手册。</li> <li>• 如果使用的是基于 Apple® Mac® OS 操作系统的笔记本电脑：在系统首选项中，打开显示，将视频镜像设为“开”。</li> </ul>
5	图像不稳定或者抖动	<ul style="list-style-type: none"> <li>• 调整“相位”对其进行校正。有关的详细信息，请参见“图像”部分。</li> <li>• 在计算机上更改显示颜色深度设置。</li> </ul>
6	图像上有竖直抖动条	<ul style="list-style-type: none"> <li>• 使用“频率”进行调整。有关的详细信息，请参见“图像”部分。</li> <li>• 检查并且重新配置图形卡的显示模式，使其与本投影机兼容。</li> </ul>
7	图像聚焦不准	<ul style="list-style-type: none"> <li>• 确保已滑开镜头盖。</li> <li>• 调节投影机镜头上的调焦环。</li> <li>• 确保投影屏幕到投影机的距离在所要求的范围之内。有关的详细信息，请参见“如何通过调节距离和变焦倍数来获得首选的图像尺寸”部分。</li> </ul>
8	当显示“宽屏”DVD 内容时，图像被拉伸	<p>当播放横向压缩或长宽比为 16:9 的 DVD 盘时，可能需要调整下面的设置：</p> <ul style="list-style-type: none"> <li>• 如果播放 4:3 影像比例的 DVD 盘，请在投影机 OSD 中将影像比例改成 4:3。</li> <li>• 如果图像仍被拉伸，则还需要调整宽高比。在 DVD 播放机上将显示影像比例设为 16:9（宽）长宽比。</li> <li>• 如果播放信箱形状 (LBX) 的 DVD 盘，请在投影机 OSD 中将影像比例改成信箱形状 (LBX)。</li> </ul>
9	图像太小或太大	<ul style="list-style-type: none"> <li>• 调整投影机上的变焦环。</li> <li>• 增大或减小投影机与投影屏之间的距离。</li> <li>• 按遥控器上的“菜单”。进入“图像-&gt;长宽比”并尝试不同的设置，或者按遥控器上的“RATIO”直接进行调整。</li> </ul>
10	图像有斜边	<ul style="list-style-type: none"> <li>• 可能时，调整投影机的位置，使其对准屏幕中间位置。</li> <li>• 按遥控器上的“梯形校正 <math>\square / \square</math>”按钮，直至侧边变垂直为止。</li> </ul>
11	图像反转	<ul style="list-style-type: none"> <li>• 从 OSD 中选择“图像-&gt;投影模式”，然后调整投影方向。</li> </ul>
12	LAN/WiFi、USB 显示输入源显示“无信号”	<ul style="list-style-type: none"> <li>• 关闭然后重新开启投影机电源。</li> </ul>
13	显示介质中的照片或文档时，图像挂起	<ul style="list-style-type: none"> <li>• 关闭然后重新开启投影机电源。</li> </ul>

## OSD 消息

#	现象	消息提示
1	消息	<ul style="list-style-type: none"> <li>风扇故障 - 系统风扇不工作。</li> </ul> <div style="background-color: black; color: white; padding: 5px; text-align: center;">           风扇故障。            灯泡很快将自动关闭。         </div> <ul style="list-style-type: none"> <li>投影机过热 - 投影机超过了建议的运行温度，必须先冷却，然后才能使用。请检查下面的消息。</li> </ul> <div style="background-color: black; color: white; padding: 5px;">           投影机过热时，系统会自动关闭，请：           <ol style="list-style-type: none"> <li>1. 检查工作环境温度是否在 5-40 度之间。</li> <li>2. 检查是否需要清洗过滤器。</li> <li>3. 检查进口或出口是否被堵塞。</li> <li>4. 检查投影机在高海拔地区工作时是否设置成了高海拔模式。</li> </ol> </div> <p>请检查是否安装防尘网。如果防尘网上面布满灰尘，请清洁防尘网。</p> <ul style="list-style-type: none"> <li>更换灯泡 - 灯泡即将达到最长使用寿命。请准备尽快更换。</li> </ul> <div style="background-color: black; color: white; padding: 5px; text-align: center;">           灯泡在全功率运转下已接近使用寿命。            建议更换！         </div>

## 投影机问题

#	现象	解决办法
1	投影机对所有控制均停止响应	<ul style="list-style-type: none"> <li>如果可能，关闭投影机电源，拔掉电源线，等待至少 30 秒后重新连接电源。</li> <li>确保控制面板锁定功能已禁用。</li> </ul>
2	灯泡不亮或者发出嗡嗡声	<ul style="list-style-type: none"> <li>灯泡达到使用寿命时，将无法点亮，并且可能发出嗡嗡响声。如果出现这种情况，则只有更换了灯泡模块之后投影机方可恢复工作。更换灯泡时，请按照“更换灯泡（只能由维修人员进行操作）”一节中的步骤进行操作。</li> </ul>



## LED 和警告定义列表

## LED 消息

消息	灯泡_LED	温度 LED	电源 LED	
	红色	红色	红色	蓝色
输入电源插头	闪烁开到关 100ms	闪烁开到关 100ms	闪烁开到关 100ms	--
待机	--	--	点亮	--
电源按钮打开	--	--	--	点亮
灯泡重试	--	--	--	快速闪烁
电源关闭（散热状态）	--	--	快速闪烁	--
电源按钮关 （散热完成；待机模式）	--	--	点亮	--
错误（散热故障）	--	点亮	--	点亮
错误（风扇锁定）	--	快速闪烁	--	点亮
错误（灯泡故障）	点亮	--	--	点亮
错误（色盘故障）	快速闪烁	--	--	点亮

## 更换灯泡（只能由维修人员进行操作）

使用螺丝刀拧下机盖上的螺丝，然后取出灯泡。

投影机将检测灯泡寿命。您会看到一条警告消息“灯泡在全功率运转下已接近使用寿命。**建议更换!**”当看到此消息时，请尽快更换灯泡。在更换灯泡前，请确保投影机已经冷却至少约 45 分钟。



.....

**警告：**灯泡室高温！待其冷却之后再更换灯泡。

**警告：**为防止人员伤害危险，请勿使灯泡模块掉落或者触摸灯泡。如果灯泡掉落，可能会破碎，并导致伤害。

**警告：**不要尝试自行更换灯泡。请联系专业维修人员进行更换。

## 吊顶安装

如果希望以吊装方式安装投影机，请参考下列步骤：

- 1 在坚固的天花板方格上钻四个孔，将吊顶装配底座固定到天花板上。

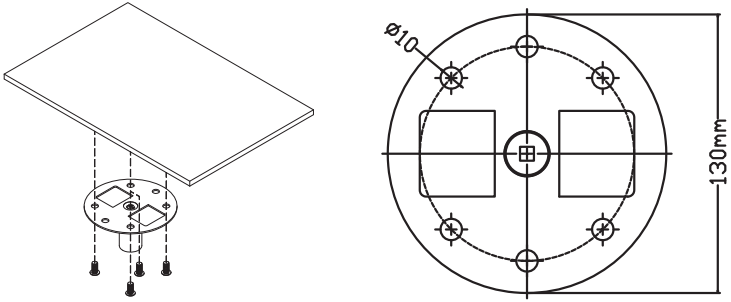

- 2 根据实际环境选择长度组合。（CM-015 不包括类型 2 和类型 3。）

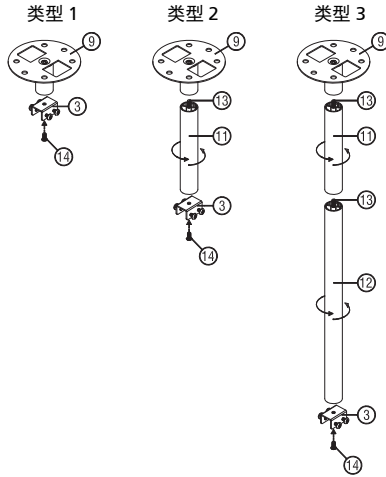

## 3 类型 1:

对于标准尺寸, 请使用三个托架螺丝将投影机装配到吊装架。

类型 2 和类型 3:

另外, 对于更大尺寸, 可以使用滑动延长机构以获得更大支撑。

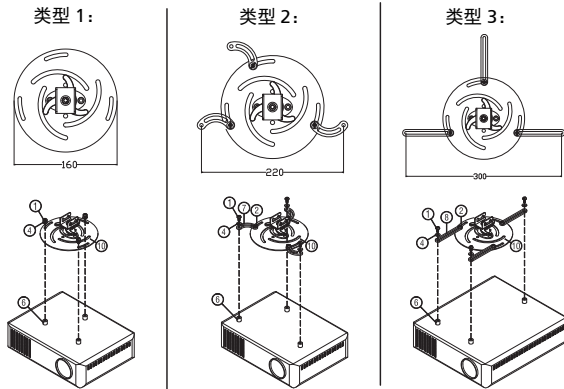

**注:** 建议在吊装架和投影机之间留出合理的空间以确保正常散热。

## 4 将机身接口连接到投影机托架 (图 1), 然后拧上四个螺丝 (图 2)。

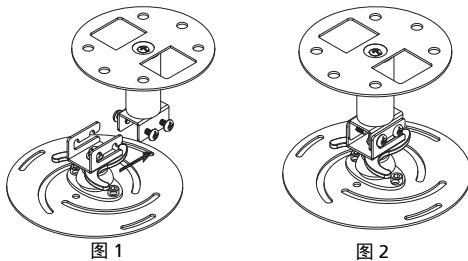

5 必要时，调整角度和位置。

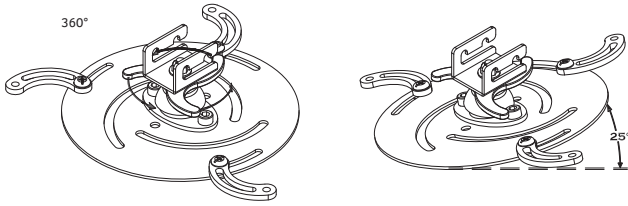

螺丝类型 B		垫圈类型	
直径 (毫米)	长度 (毫米)	大	小
4	25	V	V

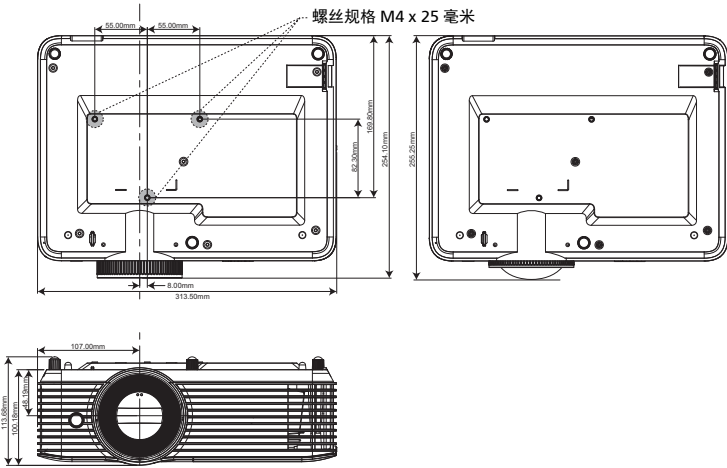

## 规格

下面列出的规格如有变更，恕不另行通知。有关最终规格，请参阅 Acer 发布的市场规格。

投影系统	DLP®
计算机兼容性	IBM PC 及兼容机、Apple Macintosh、iMac 以及 VESA 标准：SXGA、XGA、VGA、SVGA、SXGA+、WXGA、WXGA+、WSXGA +
视频兼容性	NTSC (3.58/4.43)、PAL (B/D/G/H/I/M/N)、SECAM (B/D/G/K/K1/L)、HDTV (720p, 1080i, 1080p)、EDTV (480p, 576p)、SDTV (480i, 576i)
可显示颜色数量	10.7 亿种颜色
水平扫描频率	15 - 100 kHz
垂直刷新扫描频率	24 - 120 Hz
数位缩放	0.8x ~ 2.0x
电源	交流输入 100 - 240 V 自动切换电源
运行温度	0°C 到 40°C / 32°F 到 104°F
标准产品包物品清单	<ul style="list-style-type: none"> <li>• 交流电源线 x1</li> <li>• HDMI 线 x1 (选购)</li> <li>• VGA 线 x1 (选购)</li> <li>• 遥控器 x1</li> <li>• AAA 电池 x2 (用于遥控器) (选购)</li> <li>• 用户手册 (投影机) (CD-ROM) x1</li> <li>• 用户手册 (媒体和无线功能) (CD-ROM) (选购) x1</li> <li>• 快速入门指南 (投影机) x1</li> <li>• 快速入门指南 (媒体和无线功能) (选购) x1</li> <li>• 安全卡 x1 (选购)</li> <li>• 手提包 x1 (选购)</li> </ul>



**注 1:** 设计和规格如有变更，恕不另行通知。

**注 2:** \* 具体功能因型号定义不同而异。

X1126AH/X1127i/D506AD/D606Di/D606D+/EV-S57AH/V60Si/V60S/V26AS/  
AS610i/AS610/AS600A/EV-S57i/DX125A/BS-025i/BS-025A/DX125i/KS320A/  
KS320i/X118HP/BS-012P/DSV1844/DSV1912/X1128H/DS608i/V65Si/AS620/  
EV-S77H/BS-027/DX127/KS321i/X119H/BS-014/X1128i/DS608i/V65Si/AS620i/  
EV-S77i/BS-027i/DX127i/KS321i/X119i/BS-014i

分辨率	800x600 SVGA 分辨率 • 最大: UXGA (1600 x 1200)、WSXGA+ (1680 x 1050)、1080p (1920 x 1080)、WUXGA-RB (1920 x 1200)
长宽比	自动、4:3、16:9
光学缩放比例	1.1X
投影比例	1.94 ~ 2.16 (51" @ 2m)
投影镜头	F = 2.41 ~ 2.53, f = 21.85 毫米 ~ 24.01 毫米, 手动变焦和对焦
投影屏幕尺寸 (对角线)	23 英寸 ~ 300 英寸 (58 厘米 ~ 762 厘米)
投影距离	1.0 米 ~ 11.8 米 (3.3 英尺 ~ 38.8 英尺)
灯泡类型	220 W 用户可更换的灯泡
音频	内置扬声器, 3W x 1 输出
重量	2.8 千克 (6.17 磅)
外形尺寸 (W x D x H) (含支脚)	313 毫米 x 240 毫米 x 113.7 毫米 (12.3 英寸 x 9.4 英寸 x 4.5 英寸)
功耗	正常模式: 275W ± 10% @ 110VAC ECO 模式: 205W ± 10% @ 110VAC 待机模式 < 0.5W

I/O 接口	X1126AH/D506AD/D606D+/EV-S57AH/V60S/V26AS/AS610/AS600A/DX125A/BS-025A/KS320A/X118HP/BS-012P/DSV1844/X1128H/DS608i/V65Si/AS620/EV-S77H/BS-027/DX127/KS321i/X119H/BS-014	X1127i/D606Di/V60Si/AS610i/EV-S57i/BS-025i/DX125i/KS320i/DSV1912/X1128i/DS608i/V65Si/AS620i/EV-S77i/BS-027i/DX127i/KS321i/X119i/BS-014i
电源插口	V	V
VGA 输入	V	V
HDMI	V	V
复合视频	V	V
RS232	V	V
3.5 毫米音频输入插孔	V	V
3.5 毫米音频输出插孔	V	V
5V 直流输出	V	V
USB A1 (无线 dongle)	X	V
VGA 输出	V	X

#### 如何了解您的灯泡类型

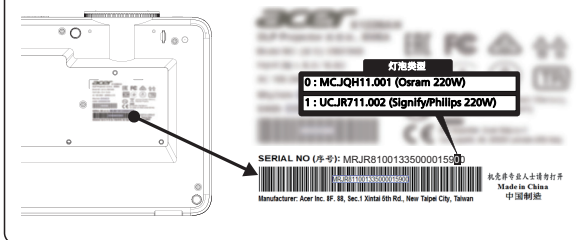



**注 1:** 设计和规格如有变更，恕不另行通知。

**注 2:** \* 具体功能因型号定义不同而异。



X118H/X118AH/X118/D606D/D606B/D606/EV-S65H/EV-S65A/EV-S65/V36S/  
V36SB/V16S/AS319/AS319E/AS309/DX112/DX112C/DX112G/BS-012/BS-012K/  
BS-012E/KS316/KS316A/KS316B/X1123HG/X1186G/X118HG/DSV1725/DSV1726/  
DSV1727

分辨率	800x600 SVGA 分辨率 • 最大: UXGA (1600 x 1200)、WSXGA+ (1680 x 1050)、1080p (1920 x 1080)、WUXGA-RB (1920 x 1200)
长宽比	自动、4:3、16:9
光学缩放比例	1.1X
投影比例	1.94 ~ 2.16 (51" @ 2m)
投影镜头	F = 2.41 ~ 2.53, f = 21.85 毫米 ~ 24.01 毫米, 手动变焦和对焦
投影屏幕尺寸 (对角线)	23 英寸 ~ 300 英寸 (58 厘米 ~ 762 厘米)
投影距离	1.0 米 ~ 11.8 米 (3.3 英尺 ~ 38.8 英尺)
灯泡类型	203 W 用户可更换的灯泡
音频	内置扬声器, 3W x 1 输出
重量	2.7 千克 (5.95 磅)
外形尺寸 (W x D x H) (含支脚)	313 毫米 x 240 毫米 x 113.7 毫米 (12.3 英寸 x 9.4 英寸 x 4.5 英寸)
功耗	正常模式: 240W ± 10% @ 110VAC ECO 模式: 195W ± 10% @ 110VAC 待机模式 < 0.5W

I/O 接口	X118H/D606D/ EV-S65H/V36S/AS319/ DX112/BS-012/KS316/ X1123HG/X118HG/ DSV1725	X118AH/D606B/ EV-S65A/V36SB/ AS319E/DX112C/ BS-012K/KS316A/ DSV1726	X118/D606/EV-S65/ V16S/AS309/DX112G/ BS-012E/KS316B/ X1186G/DSV1727
电源插口	V	V	V
VGA 输入	V	X	V
HDMI	V	V	X
复合视频	V	X	X
3.5 毫米音频输入 插孔	V	X	X
5V 直流输出	V	V	V



**注 1:** 设计和规格如有变更, 恕不另行通知。

**注 2:** \* 具体功能因型号定义不同而异。

**S1286HN/S1286H/T411DT/T411D/XS-X31HG/XS-X31H/F1286HN/F1286H/SE210L/SE210/DS-110T/DS-110/S1286GH/DNX1712/DNX1713**

分辨率	1024x768 XGA 分辨率 • 最大: UXGA (1600 x 1200)、WSXGA+ (1680 x 1050)、1080p (1920 x 1080)、WUXGA-RB (1920 x 1200)
长宽比	自动、4:3、16:9
光学缩放比例	1.0X
投影比例	0.617 (100" @ 1.25m)
投影镜头	F = 2.7, f = 7.15 毫米, 手动对焦
投影屏幕尺寸 (对角线)	32 英寸 ~ 300 英寸 (81 厘米 ~ 762 厘米)
投影距离	0.4 米 ~ 3.8 米 (1.3 英尺 ~ 12.3 英尺)
灯泡类型	220 W 用户可更换的灯泡
音频	• S1286HN/S1286H/T411DT/T411D/XS-X31HG/XS-X31H/F1286HN/F1286H/SE210L/SE210/DS-110T/DS-110/DNX1712/DNX1713 系列: 内置扬声器, 16W x 1 输出 • S1286GH 系列: 内置扬声器, 10W x 1 输出 "
重量	3.1 千克 (6.83 磅)
外形尺寸 (W x D x H) (含支脚)	313 毫米 x 255.3 毫米 x 113.7 毫米 (12.3 英寸 x 10.0 英寸 x 4.5 英寸)
功耗	正常模式: 270W ± 10% @ 110VAC ECO 模式: 210W ± 10% @ 110VAC 待机模式 < 0.5W

I/O 接口	S1286H/T411D/XS-X31H/ F1286H/SE210/DS-110/ S1286GH/DNX1713	S1286HN/T411DT/XS-X31HG/ F1286HN/SE210L/DS-110T/ DNX1712
电源插口	√	√
VGA 输入	√	X
HDMI	√	X
复合视频	√	√
RS232	√	√
3.5 毫米音频输入插孔	√	√
3.5 毫米音频输出插孔	√	√
5V 直流输出	√	X
HDMI 1	X	√
HDMI 2/MHL	X	√
VGA 输入 1	X	√
VGA 输入 2	X	√
RJ45 LAN 输入	X	√
VGA 输出	√	√
USB A1 (无线 dongle)	X	√
USB A2 (直流 5V 输出)	X	√



**注 1:** 设计和规格如有变更, 恕不另行通知。

**注 2:** \* 具体功能因型号定义不同而异。

S1288HN/S1288H/T413DT/T413D/XS-X33HG/XS-X33H/F1288HN/F1288H/SE212L/SE212/DS-112T/DS-112/DNX1810/DNX1811

分辨率	1024x768 XGA 分辨率 • 最大: UXGA (1600 x 1200)、WSXGA+ (1680 x 1050)、1080p (1920 x 1080)、WUXGA-RB (1920 x 1200)
长宽比	自动、4:3、16:9
光学缩放比例	1.0X
投影比例	0.617 (100" @ 1.25m)
投影镜头	F = 2.7, f = 7.15 毫米, 手动对焦
投影屏幕尺寸 (对角线)	32 英寸 ~ 300 英寸 (81 厘米 ~ 762 厘米)
投影距离	0.4 米 ~ 3.8 米 (1.3 英尺 ~ 12.3 英尺)
灯泡类型	250 W 用户可更换的灯泡
音频	内置扬声器, 16W x 1 输出
重量	3.1 千克 (6.83 磅)
外形尺寸 (W x D x H) (含支脚)	313 毫米 x 255.3 毫米 x 113.7 毫米 (12.3 英寸 x 10.0 英寸 x 4.5 英寸)
功耗	正常模式: 300W ± 10% @ 110VAC ECO 模式: 210W ± 10% @ 110VAC 待机模式 < 0.5W

I/O 接口	S1288H/T413D/XS-X33H/ F1288H/SE212/DS-112/ DNX1811	S1288HN/T413DT/XS-X33HG/ F1288HN/SE212L/DS-112T/ DNX1810
电源插口	√	√
VGA 输入	√	X
HDMI	√	X
复合视频	√	√
RS232	√	√
3.5 毫米音频输入插孔	√	√
3.5 毫米音频输出插孔	√	√
5V 直流输出	√	X
HDMI 1	X	√
HDMI 2/MHL	X	√
VGA 输入 1	X	√
VGA 输入 2	X	√
RJ45 LAN 输入	X	√
VGA 输出	√	√
USB A1 (无线 dongle)	X	√
USB A2 (直流 5V 输出)	X	√



注 1: 设计和规格如有变更, 恕不另行通知。

注 2: \* 具体功能因型号定义不同而异。

X1226AH/X1227i/D516AD/D616D+/D616D+/EV-X57AH/V60Xi/V60X/V26AX/  
 AX610i/AX610/AX600A/EV-X57i/DX225A/BS-125i/BS-125A/DX225i/KX320A/  
 KX320i/X128HP/BS-112P/DNX1843/DNX1911/X1228H/DX608/V65X/AX620/  
 EV-X77H/BS-127/DX227/KX321/X129H/BS-114/X1228i/DX608i/V65Xi/AX620i/  
 EV-X77i/BS-127i/DX227i/KX321i/X129i/BS-114i

分辨率	1024x768 XGA 分辨率 <ul style="list-style-type: none"> <li>• 最大: UXGA (1600 x 1200)、WSXGA+ (1680 x 1050)、1080p (1920 x 1080)、WUXGA-RB (1920 x 1200)</li> </ul>
长宽比	自动、4:3、16:9
光学缩放比例	1.1X
投影比例	1.94 ~ 2.16 (51" @ 2m)
投影镜头	F = 2.41 ~ 2.53, f = 21.85 毫米 ~ 24.01 毫米, 手动变焦和对焦
投影屏幕尺寸 (对角线)	23 英寸 ~ 300 英寸 (58 厘米 ~ 762 厘米)
投影距离	1.0 米 ~ 11.8 米 (3.3 英尺 ~ 38.8 英尺)
灯泡类型	220 W 用户可更换的灯泡
音频	内置扬声器, 3W x 1 输出
重量	2.8 千克 (6.17 磅)
外形尺寸 (W x D x H) (含支脚)	313 毫米 x 240 毫米 x 113.7 毫米 (12.3 英寸 x 9.4 英寸 x 4.5 英寸)
功耗	正常模式: 275W ± 10% @ 110VAC ECO 模式: 205W ± 10% @ 110VAC 待机模式 < 0.5W

I/O 接口	X1226AH/D516AD/D616D+/ EV-X57AH/V60X/V26AX/ AX610/AX600A/DX225A/ BS-125A/KX320A/X128HP/ BS-112P/DNX1843/X1228H/ DX608/V65X/AX620/EV-X77H/ BS-127/DX227/KX321/X129H/ BS-114	X1227i/D616Di/V60Xi/AX610i/ EV-X57i/BS-125i/DX225i/KX320i/ DNX1911/X1228i/DX608i/V65Xi/ AX620i/EV-X77i/BS-127i/DX227i/ KX321i/X129i/BS-114i
电源插口	V	V
VGA 输入	V	V
HDMI	V	V
复合视频	V	V
RS232	V	V
3.5 毫米音频输入插孔	V	V
3.5 毫米音频输出插孔	V	V
5V 直流输出	V	V
USB A1 (无线 dongle)	X	V
VGA 输出	V	X

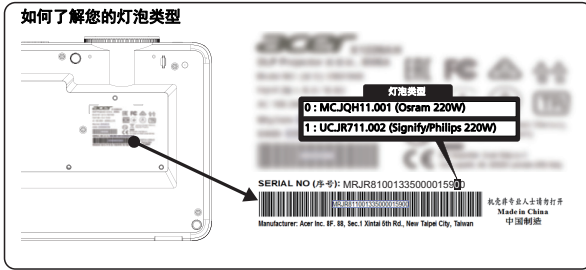

**注 1:** 设计和规格如有变更，恕不另行通知。

**注 2:** \* 具体功能因型号定义不同而异。

X128H/X128GH/X128/D616D/D616/EV-X65H/EV-X65/V36X/V36XC/AX319/  
AX319D/DX212/DX212G/BS-112/BS-112E/KX316/KX316B/X1223HG/X1286G/  
X128HG/DNX1723/DNX1851/DNX1724

分辨率	1024x768 XGA 分辨率 • 最大: UXGA (1600 x 1200)、WSXGA+ (1680 x 1050)、1080p (1920 x 1080)、WUXGA-RB (1920 x 1200)
长宽比	自动、4:3、16:9
光学缩放比例	1.1X
投影比例	1.94 ~ 2.16 (51" @ 2m)
投影镜头	F = 2.41 ~ 2.53, f = 21.85 毫米 ~ 24.01 毫米, 手动变焦和对焦
投影屏幕尺寸 (对角线)	23 英寸 ~ 300 英寸 (58 厘米 ~ 762 厘米)
投影距离	1.0 米 ~ 11.8 米 (3.3 英尺 ~ 38.8 英尺)
灯泡类型	203 W 用户可更换的灯泡
音频	内置扬声器, 3W x 1 输出
重量	2.7 千克 (5.95 磅)
外形尺寸 (W x D x H) (含支脚)	313 毫米 x 240 毫米 x 113.7 毫米 (12.3 英寸 x 9.4 英寸 x 4.5 英寸)
功耗	正常模式: 240W ± 10% @ 110VAC ECO 模式: 195W ± 10% @ 110VAC 待机模式 < 0.5W

I/O 接口	X128/D616/EV-X65/ V36XC/AX319D/ DX212G/BS-112E/ KX316B/X1286G/ DNX1724	X128H/D616D/EV-X65H/ V36X/AX319/DX212/ BS-112/KX316/ X1223HG/X128HG/ DNX1723	X128GH/DNX1851
电源插口	V	V	V
VGA 输入	V	V	V
HDMI	X	V	X
HDMI 1	X	X	V
HDMI 2	X	X	V
复合视频	X	V	V
RS232	X	X(*)	X
3.5 毫米音频输入插孔	X	V	V
3.5 毫米音频输出插孔	X	X	V
5V 直流输出	V	V	V



**注 1:** 设计和规格如有变更, 恕不另行通知。

**注 2:** \* 具体功能因型号定义不同而异。

S1386WHN/S1386WH/T421DT/T421D/XS-W31HG/XS-W31H/F1386WHN/  
F1386WH/SE410L/SE410/DS-310T/DS-310/DWX1711/DWX1734

分辨率	1280x800 WXGA 分辨率 • 最大: UXGA (1600 x 1200)、WSXGA+ (1680 x 1050)、1080p (1920 x 1080)、WUXGA-RB (1920 x 1200)
长宽比	自动、4:3、16:9、L.Box
光学缩放比例	1.0X
投影比例	0.521 (100" @ 1.12m)
投影镜头	F = 2.8, f = 7.51 毫米, 手动对焦
投影屏幕尺寸 (对角线)	36 英寸 ~ 300 英寸 (91 厘米 ~ 762 厘米)
投影距离	0.4 米 ~ 3.4 米 (1.3 英尺 ~ 11.0 英尺)
灯泡类型	220 W 用户可更换的灯泡
音频	内置扬声器, 16W x 1 输出
重量	3.1 千克 (6.83 磅)
外形尺寸 (W x D x H) (含支脚)	313 毫米 x 255.3 毫米 x 113.7 毫米 (12.3 英寸 x 10.0 英寸 x 4.5 英寸)
功耗	正常模式: 270W ± 10% @ 110VAC ECO 模式: 210W ± 10% @ 110VAC 待机模式 < 0.5W

I/O 接口	S1386WH/T421D/XS-W31H/ F1386WH/SE410/DS-310/ DWX1734	S1386WHN/T421DT/XS-W31HG/ F1386WHN/SE410L/DS-310T/ DWX1711
电源插口	√	√
VGA 输入	√	X
HDMI	√	X
复合视频	√	√
RS232	√	√
3.5 毫米音频输入插孔	√	√
3.5 毫米音频输出插孔	√	√
5V 直流输出	√	X
HDMI 1	X	√
HDMI 2/MHL	X	√
VGA 输入 1	X	√
VGA 输入 2	X	√
RJ45 LAN 输入	X	√
VGA 输出	√	√
USB A1 (无线 dongle)	X	√
USB A2 (直流 5V 输出)	X	√



注 1: 设计和规格如有变更, 恕不另行通知。

注 2: \* 具体功能因型号定义不同而异。

S1388WHN/S1388WH/T423DT/T423D/XS-W33HG/XS-W33H/F1388WHN/  
F1388WH/SE412L/SE412/DS-312T/DS-312/DWX1809/DWX1737

分辨率	1280x800 WXGA 分辨率 • 最大: UXGA (1600 x 1200)、WSXGA+ (1680 x 1050)、1080p (1920 x 1080)、WUXGA-RB (1920 x 1200)
长宽比	自动、4:3、16:9、L.Box
光学缩放比例	1.0X
投影比例	0.521 (100" @ 1.12m)
投影镜头	F = 2.8, f = 7.51 毫米, 手动对焦
投影屏幕尺寸 (对角线)	36 英寸 ~ 300 英寸 (91 厘米 ~ 762 厘米)
投影距离	0.4 米 ~ 3.4 米 (1.3 英尺 ~ 11.0 英尺)
灯泡类型	250 W 用户可更换的灯泡
音频	内置扬声器, 16W x 1 输出
重量	3.1 千克 (6.83 磅)
外形尺寸 (W x D x H) (含支脚)	313 毫米 x 255.3 毫米 x 113.7 毫米 (12.3 英寸 x 10.0 英寸 x 4.5 英寸)
功耗	正常模式: 300W ± 10% @ 110VAC ECO 模式: 210W ± 10% @ 110VAC 待机模式 < 0.5W

I/O 接口	S1388WH/T423D/XS-W33H/ F1388WH/SE412/DS-312/ DWX1737	S1388WHN/T423DT/XS-W33HG/ F1388WHN/SE412L/DS-312T/ DWX1809
电源插口	√	√
VGA 输入	√	X
HDMI	√	X
复合视频	√	√
RS232	√	√
3.5 毫米音频输入插孔	√	√
3.5 毫米音频输出插孔	√	√
5V 直流输出	√	X
HDMI 1	X	√
HDMI 2/MHL	X	√
VGA 输入 1	X	√
VGA 输入 2	X	√
RJ45 LAN 输入	X	√
VGA 输出	√	√
USB A1 (无线 dongle)	X	√
USB A2 (直流 5V 输出)	X	√



注 1: 设计和规格如有变更, 恕不另行通知。

注 2: \* 具体功能因型号定义不同而异。



X1326AWH/X1327Wi/D526AD/D626Di/D626D+/EV-W57AH/V60Wi/V60WV/26AW/AW610i/AW610/AW600A/EV-W57i/DX425A/BS-325i/BS-325A/DX425i/KW320A/KW320i/H5386BDi/X138WHP/H5386BDi+/BS-312P/DWX1842/DWX1910/  
X1328WH/DW608/V65W/AW620/EV-W77H/BS-327/DX427/KW321/X139WH/  
BS-314/X1328Wi/DW608i/V65Wi/AW620i/EV-W77i/BS-327i/DX427i/KW321i/  
X139Wi/BS-314i

分辨率	1280x800 WXGA 分辨率 • 最大: UXGA (1600 x 1200)、WSXGA+ (1680 x 1050)、1080p (1920 x 1080)、WUXGA-RB (1920 x 1200)
长宽比	自动、全屏幕、4:3、16:9、L.Box
光学缩放比例	1.1X
投影比例	1.54 ~ 1.72 (60" @ 2m)
投影镜头	F = 2.41 ~ 2.53, f = 21.85 毫米 ~ 24.00 毫米, 手动变焦和对焦
投影屏幕尺寸 (对角线)	27 英寸 ~ 300 英寸 (75 厘米 ~ 762 厘米)
投影距离	1.0 米 ~ 10 米 (3.3 英尺 ~ 32.7 英尺)
灯泡类型	220 W 用户可更换的灯泡
音频	内置扬声器, 3W x 1 输出
重量	2.8 千克 (6.17 磅)
外形尺寸 (W x D x H) (含支脚)	313 毫米 x 240 毫米 x 113.7 毫米 (12.3 英寸 x 9.4 英寸 x 4.5 英寸)
功耗	正常模式: 275W ± 10% @ 110VAC ECO 模式: 205W ± 10% @ 110VAC 待机模式 < 0.5W

I/O 接口	X1326AWH/D526AD/D626D+/EV-W57AH/V60WV/26AW/AW610/AW600A/DX425A/BS-325A/KW320A/X138WHP/BS-312P/DWX1842/X1328WH/DW608/V65W/AW620/EV-W77H/BS-327/DX427/KW321/X139WH/BS-314	X1327Wi/D626Di/V60Wi/AW610i/EV-W57i/BS-325i/DX425i/KW320i/H5386BDi/H5386BDi+/DWX1910/X1328Wi/DW608i/V65Wi/AW620i/EV-W77i/BS-327i/DX427i/KW321i/X139Wi/BS-314i
电源插口	√	√
VGA 输入	√	√
HDMI	√	√
复合视频	√	√
RS232	√	√
3.5 毫米音频输入插孔	√	√
3.5 毫米音频输出插孔	√	√
5V 直流输出	√	√
USB A1 (无线 dongle)	X	√
VGA 输出	√	X

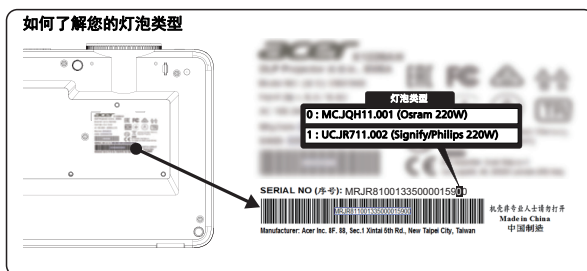

注 1: 设计和规格如有变更, 恕不另行通知。

注 2: \* 具体功能因型号定义不同而异。

**X138WH/D626D/EV-W65HV/36W/AW319/DX412/BS-312/KW316/DWX1722**

分辨率	1280x800 WXGA 分辨率 <ul style="list-style-type: none"> <li>最大：UXGA (1600 x 1200)、WSXGA+ (1680 x 1050)、1080p (1920 x 1080)、WUXGA-RB (1920 x 1200)</li> </ul>
长宽比	自动、全屏幕、4:3、16:9、L.Box
光学缩放比例	1.1X
投影比例	1.54 ~ 1.72 (60" @ 2m)
投影镜头	F = 2.41 ~ 2.53, f = 21.85 毫米 ~ 24.00 毫米, 手动变焦和对焦
投影屏幕尺寸 (对角线)	27 英寸 ~ 300 英寸 (75 厘米 ~ 762 厘米)
投影距离	1.0 米 ~ 10 米 (3.3 英尺 ~ 32.7 英尺)
灯泡类型	203 W 用户可更换的灯泡
音频	内置扬声器, 3W x 1 输出
重量	2.7 千克 (5.95 磅)
外形尺寸 (W x D x H) (含支脚)	313 毫米 x 240 毫米 x 113.7 毫米 (12.3 英寸 x 9.4 英寸 x 4.5 英寸)
功耗	正常模式: 240W ± 10% @ 110VAC ECO 模式: 195W ± 10% @ 110VAC 待机模式 < 0.5W

I/O 接口	
电源插口	V
VGA 输入	V
HDMI	V
复合视频	V
3.5 毫米音频输入插孔	V
5V 直流输出	V



**注 1:** 设计和规格如有变更, 恕不另行通知。

**注 2:** \* 具体功能因型号定义不同而异。

## H5385BDi/H5385BDi+/H5385ABDi/DWX1910

分辨率	1280 x 720 720p 分辨率 • 最大: UXGA (1600 x 1200)、WSXGA+ (1680 x 1050)、1080p (1920 x 1080)、WUXGA-RB (1920 x 1200)
长宽比	自动、全屏幕、4:3、16:9、L.Box
光学缩放比例	1.1X
投影比例	1.54 ~ 1.72 (60"@2.1m)
投影镜头	F = 2.41 ~ 2.53, f = 21.85 毫米 ~ 24.00 毫米, 手动变焦和对焦
投影屏幕尺寸 (对角线)	26 英寸 ~ 301 英寸 (67 厘米 ~ 765 厘米)
投影距离	1.0 米 ~ 10.3 米 (3.3 英尺 ~ 33.6 英尺)
灯泡类型	220 W 用户可更换的灯泡
音频	内置扬声器, 3W x 1 输出
重量	2.8 千克 (6.17 磅)
外形尺寸 (W x D x H) (含支脚)	313 毫米 x 240 毫米 x 113.7 毫米 (12.3 英寸 x 9.4 英寸 x 4.5 英寸)
功耗	正常模式: 275W ± 10% @ 110VAC ECO 模式: 205W ± 10% @ 110VAC 待机模式 < 0.5W

I/O 接口	
电源插口	V
VGA 输入	V
HDMI	V
复合视频	V
RS232	V
3.5 毫米音频输入插孔	V
3.5 毫米音频输出插孔	V
5V 直流输出	V
USB A1 (无线 dongle)	V



注 1: 设计和规格如有变更, 恕不另行通知。

注 2: \* 具体功能因型号定义不同而异。

### V6520/G550/V151/HT-810/HV533/TH-432/V7500+/D1P1718/D1P1805

分辨率	1920x1080 1080p 分辨率 <ul style="list-style-type: none"> <li>• 最大: UXGA (1600 x 1200)、WSXGA+ (1680 x 1050)、1080p (1920 x 1080)、WUXGA-RB (1920 x 1200)</li> </ul>
长宽比	自动、全屏幕、4:3、16:9、L.Box
光学缩放比例	1.3X
投影比例	1.21 ~ 1.59 (75"@2m)
投影镜头	F = 1.94 ~ 2.23, f = 12.81 毫米 ~ 16.74 毫米, 手动变焦和对焦
投影屏幕尺寸 (对角线)	28 英寸 ~ 300 英寸 (72 厘米 ~ 762 厘米)
投影距离	1.0 米 ~ 8.0 米 (3.3 英尺 ~ 26.4 英尺)
灯泡类型	250 W 用户可更换的灯泡
音频	内置扬声器, 10W x 1 输出
重量	3.1 千克 (6.83 磅)
外形尺寸 (W x D x H) (含支脚)	313 毫米 x 272.4 毫米 x 110.7 毫米 (12.3 英寸 x 10.7 英寸 x 4.4 英寸)
功耗	正常模式: 300W ± 10% @ 110VAC ECO 模式: 210W ± 10% @ 110VAC 待机模式 < 0.5W

I/O 接口	
电源插口	V
复合视频	V
RS232	V
3.5 毫米音频输入插孔	V
5V 直流输出	V
HDMI 1	V
HDMI 2/MHL	V
VGA 输入 1	V
VGA 输入 2	V
VGA 输出	V
AUDIO IN 1	V
AUDIO IN 2	V
3D SYNC	V



注 1: 设计和规格如有变更, 恕不另行通知。

注 2: \* 具体功能因型号定义不同而异。

### H6545BD/E 146F/HE-805L/H6512BD+/V62B/GM534/VH-434/D1P1839

分辨率	1920x1080 1080p 分辨率 • 最大: UXGA (1600 x 1200)、WSXGA+ (1680 x 1050)、1080p (1920 x 1080)、WUXGA-RB (1920 x 1200)
长宽比	自动、4:3、16:9、L.Box
光学缩放比例	1.3X
投影比例	1.21 ~ 1.59 (75" @2m)
投影镜头	F = 1.94 ~ 2.23, f = 12.81 毫米 ~ 16.74 毫米, 手动变焦和对焦
投影屏幕尺寸 (对角线)	28 英寸 ~ 300 英寸 (72 厘米 ~ 762 厘米)
投影距离	1.0 米 ~ 8.0 米 (3.3 英尺 ~ 26.4 英尺)
灯泡类型	225 W 用户可更换的灯泡
音频	内置扬声器, 3W x 1 输出
重量	3.1 千克 (6.83 磅)
外形尺寸 (W x D x H) (含支脚)	313 毫米 x 272.4 毫米 x 110.7 毫米 (12.3 英寸 x 10.7 英寸 x 4.4 英寸)
功耗	正常模式: 265W ± 10% @ 110VAC ECO 模式: 205W ± 10% @ 110VAC 待机模式 < 0.5W

I/O 接口	
电源插口	V
VGA 输入	V
复合视频	V
RS232	V
3.5 毫米音频输入插孔	V
3.5 毫米音频输出插孔	V
5V 直流输出	V
HDMI 1	V
HDMI 2/MHL	V



**注 1:** 设计和规格如有变更, 恕不另行通知。

**注 2:** \* 具体功能因型号定义不同而异。

X1527i/D656Di/V60Fi/AF610i/EV-F57i/BS-425i/DX525i/KW320i/H6541BDi/  
H6541BDi+/H6542ABDi/D1P1909/X1528H/DF608/V65F/AF620/EV-F58/BS-427/  
DX527/KF321/H6546BD/H6546BD+/H6546ABD/X159H/D1P1915/X1528i/DF608i/  
V65Fi/AF620i/EV-F58i/BS-427i/DX527i/KF321i/H6546BDi/H6546BDi+/H6546ABDi/  
H6542ABDi/M457i

分辨率	1920x1080 1080p 分辨率 • 最大: UXGA (1600 x 1200)、WSXGA+ (1680 x 1050)、1080p (1920 x 1080)、WUXGA-RB (1920 x 1200)
长宽比	自动、4:3、16:9、L.Box
光学缩放比例	1.1X
投影比例	1.50 ~ 1.66 (60" @ 2m)
投影镜头	F = 1.98 ~ 2.02, f = 15.84 毫米 ~ 17.44 毫米, 手动变焦和对焦
投影屏幕尺寸 (对角线)	27 英寸 ~ 301 英寸 (69 厘米 ~ 765 厘米)
投影距离	1.0 米 ~ 10 米 (3.3 英尺 ~ 32.7 英尺)
灯泡类型	240 W 用户可更换的灯泡
音频	内置扬声器, 3W x 1 输出
重量	2.9 千克 (6.4 磅)
外形尺寸 (W x D x H) (含支脚)	313 毫米 x 240 毫米 x 113.7 毫米 (12.3 英寸 x 9.4 英寸 x 4.5 英寸)
功耗	正常模式: 290W ± 10% @ 110VAC ECO 模式: 205W ± 10% @ 110VAC 待机模式 < 0.5W

I/O 接口	X1528H/DF608/V65F/AF620/ EV-F58/BS-427/DX527/ KF321/H6546BD/ H6546BD+/H6546ABD/ X159H/D1P1915	X1527i/D656Di/V60Fi/AF610i/ EV-F57i/BS-425i/DX525i/KW320i/ H6541BDi/H6541BDi+/H6542ABDi/ D1P1909/X1528i/DF608i/V65Fi/ AF620i/EV-F58i/BS-427i/DX527i/ KF321i/H6546BDi/H6546BDi+/ H6546ABDi/D1P1909/H6542ABDi/ M457i
电源插口	√	√
VGA 输入	√	√
HDMI 1	√	×
HDMI 2	×	√
复合视频	×	√
RS232	√	√
3.5 毫米音频输入插孔	√	√
3.5 毫米音频输出插孔	√	√
5V 直流输出	√	√
USB A1 (无线 dongle)	√	√



**注 1:** 设计和规格如有变更，恕不另行通知。

**注 2:** \* 具体功能因型号定义不同而异。



H6521BD/X168H/E155F/D666D/HE-802K/EV-WU65H/GM512V/36U/VH-412/  
AU319/H6521ABD/DX612/BS-512/KU316/D1P1720/DWU1721

分辨率	WUXGA 分辨率 • 最大: UXGA (1600 x 1200)、WSXGA+ (1680 x 1050)、1080p (1920 x 1080)、WUXGA-RB (1920 x 1200)
长宽比	自动、全屏幕、4:3、16:9、L.Box
光学缩放比例	1.1X
投影比例	1.47 ~ 1.62 (63" @ 2m)
投影镜头	F = 2.1~2.31, f = 15.59 ~ 17.14 毫米, 手动变焦和对焦
投影屏幕尺寸 (对角线)	29 英寸 ~ 300 英寸 (73 厘米 ~ 762 厘米)
投影距离	1.0 米 ~ 9.5 米 (3.3 英尺 ~ 31.2 英尺)
灯泡类型	250 W 用户可更换的灯泡
音频	内置扬声器, 3W x 1 输出
重量	2.8 千克 (6.17 磅)
外形尺寸 (W x D x H) (含支脚)	313 毫米 x 240 毫米 x 110.7 毫米 (12.3 英寸 x 9.4 英寸 x 4.3 英寸)
功耗	正常模式: 300W ± 10% @ 110VAC ECO 模式: 210W ± 10% @ 110VAC 待机模式 < 0.5W

I/O 接口	
电源插口	√
VGA 输入	√
HDMI	√
复合视频	√
3.5 毫米音频输入插孔	√
5V 直流输出	√



**注 1:** 设计和规格如有变更, 恕不另行通知。

**注 2:** \* 具体功能因型号定义不同而异。

H6540BD/X1623H/E156D/D860D/HE-806J/EV-WU80H/GM532V/50U/VH-432/  
AU540/DX620/BS-520/KU330/D1P1719/DWU1729

分辨率	WUXGA 分辨率 • 最大: UXGA (1600 x 1200)、WSXGA+ (1680 x 1050)、1080p (1920 x 1080)、WUXGA-RB (1920 x 1200)
长宽比	自动、4:3、16:9、L.Box
光学缩放比例	1.3X
投影比例	1.58 ~ 2.06 (59" @2m)
投影镜头	F = 2.37 ~ 2.78, f = 16.91 毫米 ~ 21.60 毫米, 手动变焦和对焦
投影屏幕尺寸 (对角线)	27 英寸 ~ 300 英寸 (69 厘米 ~ 762 厘米)
投影距离	1.0 米 ~ 10.2 米 (3.3 英尺 ~ 33.6 英尺)
灯泡类型	250 W 用户可更换的灯泡
音频	内置扬声器, 10W x 1 输出
重量	3.1 千克 (6.83 磅)
外形尺寸 (W x D x H) (含支脚)	313 毫米 x 240 毫米 x 110.7 毫米 (12.3 英寸 x 9.4 英寸 x 4.3 英寸)
功耗	正常模式: 300W ± 10% @ 110VAC ECO 模式: 210W ± 10% @ 110VAC 待机模式 < 0.5W

I/O 接口	
电源插口	√
VGA 输入	√
HDMI 2	√
HDMI 1 / MHL	√
复合视频	√
RS232	√
3.5 毫米音频输入插孔	√
3.5 毫米音频输出插孔	√
5V 直流输出	√



**注 1:** 设计和规格如有变更, 恕不另行通知。

**注 2:** \* 具体功能因型号定义不同而异。

### H6518STi/E146Si/HE-802STi/H6517STPi/S1586Hi/GM513S/VH-413S/D1P1914

分辨率	1920x1080 1080p 分辨率 <ul style="list-style-type: none"> <li>• 最大: UXGA (1600 x 1200)、WSXGA+ (1680 x 1050)、1080p (1920 x 1080)、WUXGA-RB (1920 x 1200)</li> </ul>
长宽比	自动、4:3、16:9、L.Box
光学缩放比例	1.0X
投影比例	0.5 (91" @ 1.0m)
投影镜头	F = 2.8, f = 7.51 毫米, 手动对焦
投影屏幕尺寸 (对角线)	45 英寸 ~ 303 英寸 (115 厘米 ~ 770 厘米)
投影距离	0.5 米 ~ 3.4 米 (1.6 英尺 ~ 11.0 英尺)
灯泡类型	220 W 用户可更换的灯泡
音频	内置扬声器, 3W x 1 输出
重量	2.8 千克 (6.17 磅)
外形尺寸 (W x D x H) (含支脚)	313 毫米 x 240 毫米 x 113.7 毫米 (12.3 英寸 x 9.4 英寸 x 4.5 英寸)
功耗	正常模式: 275W ± 10% @ 110VAC ECO 模式: 205W ± 10% @ 110VAC 待机模式 < 0.5W

I/O 接口	
电源插口	V
VGA 输入	V
HDMI 1	V
HDMI 2	V
复合视频	V
RS232	V
3.5 毫米音频输入插孔	V
3.5 毫米音频输出插孔	V
5V 直流输出	V
USB A1 (无线 dongle)	V



**注 1:** 设计和规格如有变更, 恕不另行通知。

**注 2:** \* 具体功能因型号定义不同而异。

## HV532/D1P1718

分辨率	WUXGA 分辨率 <ul style="list-style-type: none"> <li>• 最大: UXGA (1600 x 1200)、WSXGA+ (1680 x 1050)、1080p (1920 x 1080)、WUXGA-RB (1920 x 1200)</li> </ul>
长宽比	自动、全屏幕、4:3、16:9、L.Box
光学缩放比例	1.3X
投影比例	1.21 ~ 1.59 (77" @ 2m)
投影镜头	F = 1.94 ~ 2.23, f = 12.81 毫米 ~ 16.74 毫米, 手动变焦和对焦
投影屏幕尺寸 (对角线)	35 英寸 ~ 300 英寸 (89 厘米 ~ 762 厘米)
投影距离	1.0 米 ~ 7.8 米 (3.3 英尺 ~ 25.6 英尺)
灯泡类型	250 W 用户可更换的灯泡
音频	内置扬声器, 10W x 1 输出
重量	3.1 千克 (6.83 磅)
外形尺寸 (W x D x H) (含支脚)	313 毫米 x 272.4 毫米 x 110.7 毫米 (12.3 英寸 x 10.7 英寸 x 4.4 英寸)
功耗	正常模式: 300W ± 10% @ 110VAC ECO 模式: 210W ± 10% @ 110VAC 待机模式 < 0.5W

I/O 接口	
电源插口	√
复合视频	√
RS232	√
3.5 毫米音频输出插孔	√
5V 直流输出	√
HDMI 1	√
HDMI 2/MHL	√
VGA 输入 1	√
VGA 输入 2	√
VGA 输出	√
AUDIO IN 1	√
AUDIO IN 2	√
3D SYNC	√



注 1: 设计和规格如有变更, 恕不另行通知。

注 2: \* 具体功能因型号定义不同而异。

# 兼容模式

## A. VGA 模拟

### 1 VGA 模拟 - PC 信号

模式	分辨率	垂直频率 [Hz]	水平频率 [KHz]
VGA	640x480	60	31.5
	640x480	72	37.9
	640x480	75	37.5
	640x480	85	43.3
	640x480	120	61.9
SVGA	800x600	56	35.1
	800x600	60	37.9
	800x600	72	48.1
	800x600	75	46.9
	800x600	85	53.7
	800x600	120	77.4
XGA	1024x768	60	48.4
	1024x768	70	56.5
	1024x768	75	60.0
	1024x768	85	68.7
	1024x768	120	99.0
SXGA	1152x864	70	63.8
	1152x864	75	67.5
	1152x864	85	77.1
	1280x1024	60	64.0
	1280x1024	72	77.0
	1280x1024	75	80.0
QuadVGA	1280x1024	85	91.1
	1280x960	60	60.0
	1280x960	75	75.2
SXGA+	1400x1050	60	65.3
UXGA	1600x1200	60	75.0
PowerBook G4	640x480	60	31.4
PowerBook G4	640x480	66.6(67)	34.9
PowerBook G4	800x600	60	37.9
PowerBook G4	1024x768	60	48.4
PowerBook G4	1152x870	75	68.7
PowerBook G4	1280x960	75	75.0
i Mac DV (G3)	1024x768	75	60.0

## 2 VGA 模拟 - 扩展宽时序

模式	分辨率	垂直频率 [Hz]	水平频率 [KHz]
WXGA	1280x768	60	47.8
	1280x768	75	60.3
	1280x768	85	68.6
	1280x720	60	44.8
	1280x720	120	92.9
	1280x800	60	49.6
	1280x800	119.909	101.6
	1920x1200	60	74
	1440x900	60	59.9
	1680x1050	60	65.3
WSXGA+	1920x1080 (1080P)	60	67.5
	1366x768	60	47.7
	1920x1200-RB	59.94	74.04

## 3 VGA 模拟 - 分量视频信号

模式	分辨率	垂直频率 [Hz]	水平频率 [KHz]
480i	720x480 (1440x480)	59.94 (29.97)	15.7
576i	720x576 (1440x576)	50 (25)	15.6
480p	720x480	59.94	31.5
576p	720x576	50	31.3
720p	1280x720	60	45.0
720p	1280x720	50	37.5
1080i	1920x1080	60 (30)	33.8
1080i	1920x1080	50 (25)	28.1
1080p	1920x1080	23.97/24	27.0
1080p	1920x1080	60	67.5
1080p	1920x1080	50	56.3

## B. HDMI 数字

### 1 HDMI-PC 信号

模式	分辨率	垂直频率 [Hz]	水平频率 [KHz]
VGA	640x480	60	31.5
	640x480	72	37.9
	640x480	75	37.5
	640x480	85	43.3
	640x480	120	61.9

SVGA	800x600	56	35.1
	800x600	60	37.9
	800x600	72	48.1
	800x600	75	46.9
	800x600	85	53.7
	800x600	120	77.4
XGA	1024x768	60	48.4
	1024x768	70	56.5
	1024x768	75	60.0
	1024x768	85	68.7
	1024x768	120	99.0
SXGA	1152x864	70	63.8
	1152x864	75	67.5
	1152x864	85	77.1
	1280x1024	60	64.0
	1280x1024	72	77.0
	1280x1024	75	80.0
	1280x1024	85	91.1
QuadVGA	1280x960	60	60.0
	1280x960	75	75.2
SXGA+	1400x1050	60	65.3
UXGA	1600x1200	60	75.0
PowerBook G4	640x480	60	31.4
PowerBook G4	640x480	66.6 (67)	34.9
PowerBook G4	800x600	60	37.9
PowerBook G4	1024x768	60	48.4
PowerBook G4	1152x870	75	68.7
PowerBook G4	1280x960	75	75.0
i Mac DV (G3)	1024x768	75	60.0

## 2 HDM - 扩展宽时序

模式	分辨率	垂直频率 [Hz]	水平频率 [KHz]
WXGA	1280x768	60	47.8
	1280x768	75	60.3
	1280x768	85	68.6
	1280x720	60	44.8
	1280x720	120	92.9
	1280x800	60	49.6
	1280x800-RB	119.909	101.6
	1440x900	60	59.9
	1920x1200	60	74

WSXGA+	1680x1050	60	65.3
	1920x1080 (1080P)	60	67.5
	1920x1080 (1080P)	50	56.3
	1366x768	60	47.7
WUXGA	1920x1200-RB	59.94	74.04

### 3 HDMI- 视频信号

模式	分辨率	垂直频率 [Hz]	水平频率 [KHz]
480i	720x480 (1440x480)	59.94 (29.97)	15.7
576i	720x576 (1440x576)	50 (25)	15.6
480p	720x480	59.94	31.5
576p	720x576	50	31.3
720p	1280x720	60	45.0
720p	1280x720	50	37.5
1080i	1920x1080	60 (30)	33.8
1080i	1920x1080	50 (25)	28.1
1080p	1920x1080	23.97/24	27.0
1080p	1920x1080	25	28.1
1080p	1920x1080	29.97/30	33.8
1080p	1920x1080	60	67.5
1080p	1920x1080	50	56.3
1080p	1920x1200-RB	59.94	74.04
4K	3840x2160	60	135
	3840x2160	24	54
	3840x2160	25	56.25
	3840x2160	30	67.5
	3840x2160	50	112.5
	4096x2160	60	140
	4096x2160	24	60
	4096x2160	25	61.5
	4096x2160	30	75.5
	4096x2160	50	119

### 4 HDMI - 1.4a 3D 时序

模式	分辨率	垂直频率 [Hz]	水平频率 [KHz]
720p (帧封装)	1280 x 720	50	37.5
720p (帧封装)	1280 x 720	60	45.0
1080p (帧封装)	1920 x 1080	24	27.0



720p (帧封装)	1280 x 720	50	37.5
720p (帧封装)	1280 x 720	60	45.0
1080i (上端和下端)	1920 x 1080	50 (25)	28.1
1080i (上端和下端)	1920 x 1080	60 (30)	33.8
1080p (上端和下端)	1920 x 1080	24	27.0
1080p (上端和下端)	1920 x 1080	50	56.3
1080p (上端和下端)	1920 x 1080	60	67.5
720p (并排均分)	1280 x 720	60	45.0
1080i (并排均分)	1920 x 1080	50 (25)	28.1
1080i (并排均分)	1920 x 1080	60 (30)	33.8
1080p (并排均分)	1920 x 1080	50	56.3
1080p (并排均分)	1920 x 1080	60	67.5
图形来源显示器范围限制	水平扫描频率:		15 k-100 kHz
	垂直扫描频率:		24-120 Hz
	最大像素速率:		模拟: 165 MHz 数字: 165 MHz

## C. MHL 数字

模式	分辨率	垂直频率 [Hz]	水平频率 [KHz]
VGA	640x480	59.94/60	31.5
480i	720x480 (1440x480)	59.94/60	15.7
576i	720x576 (1440x576)	50 (25)	15.6
480p	720x480	59.94/60	31.5
480p_2x	1440x480	59.94/60	31.5
576p	720x576	50	31.3
576p_2x	1440x576	50	31.3
720p	1280x720	59.94/60	45.0
720p	1280x720	50	37.5
1080i	1920x1080	60 (30)	33.8
1080i	1920x1080	50 (25)	28.1
1080p	1920x1080	23.97/24	27.0
1080p	1920x1080	25	28.1
1080p	1920x1080	29.97/30	33.8
图形来源显示器范围限制	水平扫描频率:		15 k-50 kHz
	垂直扫描频率:		24-60 Hz
	最大像素速率:		数字: 75 MHz



注 1: 具体功能因型号定义不同而异。

注 2: 不支持 MHL 1080p 3D 24p 帧封装。

# 管制和安全声明

## FCC 声明

本设备经检测，符合 FCC 规则第 15 部分中关于 B 级数字设备的限制规定。这些限制旨在为居民区安装提供防止有害干扰的合理保护。本设备会产生、使用和辐射无线电频率能量，如果不遵照说明进行安装和使用，可能会对无线电通信产生有害干扰。

但是，不保证特定的安装方式不会发生干扰。如果本设备确实对无线电或电视接收造成有害干扰（可以通过开启或关闭设备电源来确定），用户可以采取下面一项或多项措施来消除干扰：

- 调节接收天线的方向或位置。
- 增大设备与接收器之间的距离。
- 将此设备和接收设备连接到不同电路的电源插座上。
- 向代理商或有经验的无线电 / 电视技术人员咨询以获得帮助。

## 注意：屏蔽线缆

为符合 FCC 的管制要求，与其它计算设备的所有连线必须使用屏蔽线缆。

## 注意：外设

只有通过认证且符合 B 级限制的外设（输入 / 输出设备、终端、打印机等）可以连接到本设备。若与未经认证的外设共同使用，可能会干扰无线电与电视的接收。

## 小心

如果未经制造商明确许可进行任何变更或修改，会导致用户失去由联邦通信委员会授予的使用此设备的资格。

## 运行条件

本设备符合 FCC 规则第 15 部分的要求。本设备在运行时符合下面两个条件：

(1) 本设备不能造成有害干扰；(2) 本设备必须接受任何接收到的干扰，包括可能导致非预期操作的干扰。

## 注意：加拿大用户

此 B 级数字设备符合加拿大 ICES-003 的要求。

## Remarque à l'intention des utilisateurs canadiens

Cet appareil numérique de la classe B est conforme à la norme NMB-003 du Canada.

符合俄罗斯 / 乌克兰管制认证



## 无线电设备管制声明



注：下面的管制信息仅针对配备无线 LAN 和 / 或蓝牙的型号。

### 一般信息

在经过认证可以使用本产品无线功能的国家或地区，本产品符合其无线电频率和安全标准。根据具体配置，本产品可能包含或不包含无线电装置（如无线 LAN 和 / 或蓝牙模块）。

### 加拿大 — 低功率免许可无线电通信设备 (RSS-247)

- a 通用信息
  - 本设备在运行时符合下面两个条件：
    1. 本设备不会产生有害干扰，且
    2. 本设备必须承受任何干扰，包括可能导致本设备异常操作的干扰。
- b 在 2.4 GHz 频段运行
  - 为防止对获得许可的服务造成无线电干扰，本设备应在室内使用，在室外使用时应获得许可。

### 适用的国家（地区）清单

本设备必须严格按照所在地国家（地区）的管制和限制进行使用。有关的详细信息，请与所在地国家（地区）的当地办事处联系。请参阅 <http://ec.europa.eu/enterprise/rtrte/implem.htm> 了解最新国家 / 地区名单。



Acer Incorporated  
 SF, 88, Sec. 1, Xintai 5th Rd., Xizhi  
 New Taipei City 221, Taiwan

## Declaration of Conformity

We,

**Acer Incorporated**  
 8F, 88, Sec. 1, Xintai 5th Rd., Xizhi, New Taipei City 221, Taiwan

And,

**Acer Italy s.r.l.**  
 Viale delle Industrie 1/A, 20020 Arese (MI), Italy  
 Tel: +39-02-939-921 ,Fax: +39-02 9399-2913  
 www.acer.it

**Product:** DLP Projector  
**Trade Name:** Acer  
**Model Number:** D1P1909/DWX1910/DNX1911/DSV1912  
**Marketing name:** X1527i/X1327Wi/H5385BDi/X1227i/X1127i/D656Di/D626Di/D616Di/D606Di/V60Fi/V60Wi/H5385BDi+/V60Xi/V60Si/AF610i/AW610i/AX610i/AS610i/EV-F57i/EV-W57i/EV-X57i/EV-S57i/BS-425i/BS-325i/BS-125i/BS-025i/DX525i/DX425i/DX225i/DX125i/KF320i/KW320i/KX320i/KS320i/H6541BDi/H5386BDi/H6541BDi+/H5386BDi+  
 X1528i/DF608i/V65Fi/AF620i EV-F58i/BS-427i/DX527i/KF321i/H6546BDi/H6546BDi+/H6546ABDi/X1328Wi/DW608i/V65Wi/AW620i/EV-W77i/BS-327i/DX427i/KW321i/X139Wi/BS-314i/X1228i/DX608i/V65Xi/AX620i/EV-X77i/BS-127i/DX227i/KX321i/X129i/BS-114i/X1128i/DS608i/V65Si/AS620i/EV-S77i/BS-027i/DX127i/KS321i/X119i/BS-014i/H6542ABDi/M457i

We, Acer Incorporated, hereby declare under our sole responsibility that the product described above is in conformity with the relevant Union harmonization legislations: Directive 2014/53/EU on Radio Equipment, RoHS Directive 2011/65/EU and ErP Directive 2009/125/EC. The following harmonized standards and/or other relevant standards have been applied:

Electromagnetic compatibility

<input checked="" type="checkbox"/> EN 55032:2015+AC:2016, Class B	<input checked="" type="checkbox"/> EN 55024: 2010+A1:2015	<input type="checkbox"/> EN 301 489-7 V1.3.1
<input checked="" type="checkbox"/> EN 61000-3-2:2014 Class D	<input checked="" type="checkbox"/> EN 301 489-1 V2.1.1	<input checked="" type="checkbox"/> EN 301 489-17 V3.1.1
<input checked="" type="checkbox"/> EN 61000-3-3:2013	<input type="checkbox"/> EN 301 489-3 V2.1.1	<input type="checkbox"/> EN 301 489-24 V1.5.1

Radio frequency spectrum usage

<input checked="" type="checkbox"/> EN 300 328 V2.1.1	<input type="checkbox"/> EN 302 291-2 V1.1.1	<input type="checkbox"/> EN 301 908-1 V7.1.1
<input type="checkbox"/> EN 300 440-1 V1.6.1	<input type="checkbox"/> EN 301 511 V9.0.2	<input type="checkbox"/> EN 301 908-2 V6.2.1
<input checked="" type="checkbox"/> EN 300 440 V2.2.1	<input checked="" type="checkbox"/> EN 301 893 V2.1.1	<input type="checkbox"/> EN 301 908-13 V6.2.1
<input type="checkbox"/> EN 302 291-1 V1.1.1		

Healthy and Safety

<input checked="" type="checkbox"/> EN 60950-1:2006/A11:2009/A1:2010/A12:2011/A2:2013	<input type="checkbox"/> EN 50360: 2001/A1: 2012
<input type="checkbox"/> EN 62209-1:2006	<input type="checkbox"/> EN 62311:2008
<input type="checkbox"/> EN 62209-2:2010	<input type="checkbox"/> EN 50566:2013
<input type="checkbox"/> EN 62479:2010	

RoHS

<input checked="" type="checkbox"/> EN 50581:2012
---

ErP

<input type="checkbox"/> Regulation (EU) No. 617/ 2013	<input type="checkbox"/> Regulation (EC) No. 278/2009; EN 50563:2011
<input checked="" type="checkbox"/> Regulation (EC) No. 1275/ 2008; EN 50564:2011	

This radio equipment operates with the following frequency bands and maximum radio-frequency power:

Frequency bands	GSM		UMTS	LTE	Bluetooth	WLAN	
	850/900	1800/1900				5GHz	2.4GHz
Maximum radio-frequency power	2W	1W	0.25W	0.2W	<20dBm	<23dBm	<20dBm

Year to begin affixing CE marking 2019.

**RU Jan / Sr. Manager**  
**Acer Incorporated (Taipei, Taiwan)**

**Nov. 29, 2019**  
 Date



**Acer Incorporated**  
8F, 88, Sec. 1, Xintai 5th Rd., Xizhi  
New Taipei City 221, Taiwan

## Declaration of Conformity

We,

**Acer Incorporated**

8F, 88, Sec. 1, Xintai 5th Rd., Xizhi, New Taipei City 221, Taiwan

And,

**Acer Italy s.r.l.**

Viale delle Industrie 1/A, 20020 Arese (MI), Italy

Tel: +39-02-939-921 ,Fax: +39-02 9399-2913

www.acer.it

**Product:** DLP Projector

**Trade Name:** Acer

**Model Number:** D1P1719/D1P1839/D1P1720/DWU1729/DWU1721/DWX1722/DNX1723/DNX1851/  
DNX1724/DSV1725/DSV1726/DSV1727/DSV1844/DWX1711/DWX1734/DNX1712/  
DNX1713/D1P1718/DWX1809/DWX1737/DWX1842/DNX1810/DNX1811/DNX1843/  
D1P1805/D1P1913

**Marketing name:** H6540BD/H6545BD/H6521BD/X1623H/X168H/X138WH/X128H/X128GH/X128/  
X118H/X118AH/X118/X1126AH/S1386WHN/S1386WH/S1286HN/S1286H/V6520/HV532/S1388WHN/  
S1388WH/X1326AWH/S1288HN/S1288H/X1226AH/G550/X1526AH/E156D/E146F/E155F/D860D/  
D666D/D626D/D616D/D616/D606D/D606B/D606/D506AD/T421DT/T421D/T411DT/T411D/V151/T423DT/  
T423D/DS26AD/T413DT/T413D/D516AD/D656D+/D626D+/D616D+/D606D+/HE-806J/HE-805L/HE-802K/  
EV-WU80H/EV-WU65H/EV-W65H/EV-X65H/EV-X65/EV-S65H/EV-S65A/EV-S65/EV-S57AH/XS-W31HG/  
XS-W31H/XS-X31HG/XS-X31H/HT-810/XS-W33HG/XS-W33H/EV-W57AH/XS-X33HG/XS-X33H/  
EV-X57AH/V60F/V60W/V60X/V60S/GM532/H6512BD+/GM512/V50U/V36U/V36W/V36X/V36XC/V36S/  
V36SB/V16S/V26AS/F1386WHN/F1386WH/F1286HN/F1286H/HV533/F1388WHN/F1388WH/V26AW/  
F1288HN/F1288H/V26AF/AF610/AW610/AX610/AS610/VH-432/V62B/VH-412/AU540/ AU319/AW319/  
AX319/AX319D/AS319/AS319E/AS309/AS600A/SE410L/SE410/SE210L/SE210/TH-432/ SE412L/SE412/  
AW600A/SE212L/SE212/AX600A/EV-F57AH/GM534/H6521ABD/DX620/DX612/DX412/ DX212/DX212G/  
DX112/DX112C/DX112G/DX112S/DS-310T/DS-310/DS-110T/DS-110/V7500+/DS-312T/ DS-312/DX425A/  
DS-112T/DS-112/DX225A/BS-425A/VH-434/BS-520/BS-512/BS-312/BS-112/BS-112E/BS-012/BS-012K/  
BS-012E/BS-025A/S1286GH/BS-325A/BS-125A/X525A/KU330/KU316/KW316/KX316/KS316/KS316/  
KS316A/KS316B/KS320A/KW320A/KX320A/X1223HG/X1286G/X1123HG/X1186G/H6541BD/X138WHHP/  
X128HP/X118HP/H6541BD+/BS-312P/BS-112P/BS-012P/X128HG/X118HG/X1528H/DF608/V65F/AF620/  
EV-F58/BS-427/DX527/KF321/H6546BD/H6546BD+/H6546ABD/X159H/X1328WH/DW608/V65W/AW620/  
EV-W77H/BS-327/DX427/KW321/X139WH/BS-314/X1228H/DX608/V65X/AX620/EV-X77H/BS-127/DX227/  
KX321/X129H/BS-114/X1128H/DS608/V65S/AS620/EV-S77H/BS-027/DX127/KS321/X119H/BS-014

We, Acer Incorporated, hereby declare under our sole responsibility that the product described above is in conformity with the relevant Union harmonization legislations: Directive 2014/53/EU on Radio Equipment, RoHS Directive 2011/65/EU and ErP Directive 2009/125/EC. The following harmonized standards and/or other relevant standards have been applied:

Electromagnetic compatibility

<input checked="" type="checkbox"/> EN 55032:2015+AC:2016, Class B	<input checked="" type="checkbox"/> EN 55024: 2010+A1:2015	<input type="checkbox"/> EN 301 489-7 V1.3.1
<input checked="" type="checkbox"/> EN 61000-3-2:2014 Class A	<input type="checkbox"/> EN 301 489-1 V2.1.1	<input type="checkbox"/> EN 301 489-17 V3.1.1
<input checked="" type="checkbox"/> EN 61000-3-3:2013	<input type="checkbox"/> EN 301 489-3 V2.1.1	<input type="checkbox"/> EN 301 489-24 V1.5.1

Radio frequency spectrum usage

<input type="checkbox"/> EN 300 328 V2.1.1	<input type="checkbox"/> EN 302 291-2 V1.1.1	<input type="checkbox"/> EN 301 908-1 V7.1.1
<input type="checkbox"/> EN 300 440-1 V1.6.1	<input type="checkbox"/> EN 301 511 V9.0.2	<input type="checkbox"/> EN 301 908-2 V6.2.1
<input type="checkbox"/> EN 300 440 V2.1.1	<input type="checkbox"/> EN 301 893 V2.1.1	<input type="checkbox"/> EN 301 908-13 V6.2.1
<input type="checkbox"/> EN 302 291-1 V1.1.1		

Healthy and Safety

<input checked="" type="checkbox"/> EN 60950-1:2006/A11:2009/A1:2010/A12:2011/A2:2013	<input type="checkbox"/> EN 50360: 2001/A1: 2012
<input type="checkbox"/> EN 62209-1:2006	<input checked="" type="checkbox"/> EN 62311:2008
<input type="checkbox"/> EN 62209-2:2010	<input type="checkbox"/> EN 50566:2013
<input type="checkbox"/> EN 62479:2010	

RoHS

EN 50581:2012

ErP

<input type="checkbox"/> Regulation (EU) No. 617/ 2013	<input type="checkbox"/> Regulation (EC) No. 278/2009; EN 50563:2011
<input checked="" type="checkbox"/> Regulation (EC) No. 1275/ 2008; EN 50564:2011	

Year to begin affixing CE marking 2019.

**RU Jan / Sr. Manager**  
**Acer Incorporated (Taipei, Taiwan)**

**Nov. 29, 2019**  
**Date**



**Acer Incorporated**  
8F, 88, Sec. 1, Xintai 5th Rd., Xizhi  
New Taipei City 221, Taiwan

## EU Declaration of Conformity

We,

**Acer Incorporated**

8F, 88, Sec. 1, Xintai 5th Rd., Xizhi, New Taipei City 221, Taiwan

And,

**Acer Italy s.r.l.**

Viale delle Industrie 1/A, 20020 Arese (MI), Italy

Tel: +39-02-939-921 ,Fax: +39-02 9399-2913

www.acer.it

**Product:** Acer Wireless Projection Kit

**Trade Name:** Acer

**Marketing name:** UWA5

We, Acer Incorporated, hereby declare under our sole responsibility that the product described above is in conformity with the relevant Union harmonization legislations: Directive 2014/53/EU on Radio Equipment, RoHS Directive 2011/65/EU. The following harmonized standards and/or other relevant standards have been applied:

Electromagnetic compatibility

<input checked="" type="checkbox"/> EN 55032:2015+AC:2016, Class B	<input checked="" type="checkbox"/> EN 55035:2017	<input checked="" type="checkbox"/> EN 301 489-17 V3.1.1
<input checked="" type="checkbox"/> EN 61000-3-2:2014 Class D	<input checked="" type="checkbox"/> EN 301 489-1 V2.1.1	
<input checked="" type="checkbox"/> EN 61000-3-3:2013	<input checked="" type="checkbox"/> EN 301 489-3 V1.6.1	

Radio frequency spectrum usage

<input checked="" type="checkbox"/> EN 300 328 V2.1.1
<input checked="" type="checkbox"/> EN 300 440 v2.2.1
<input checked="" type="checkbox"/> EN 301 893 V2.1.1

Healthy and Safety

<input checked="" type="checkbox"/> EN 60950-1:2006/A11:2009/A1:2010/A12:2011/A2:2013		
<input checked="" type="checkbox"/> EN 62209-2:2010	<input checked="" type="checkbox"/> EN 62479:2010	<input checked="" type="checkbox"/> EN 50566:2017

RoHS

<input checked="" type="checkbox"/> EN 62321:2009
---

Operation frequency and radio-frequency power are listed as below:

Bluetooth: 2402-2480MHz < 10 dBm

WLAN 2.4GHz: 2412MHz-2462MHz < 20dBm

WLAN 5GHz: 5180-5320MHz < 23dBm

WLAN 5GHz: 5500-5700MHz < 23dBm

Year to begin affixing CE marking 2019.

**RU Jan /Sr. Manager**  
**Acer Incorporated (Taipei, Taiwan)**

**Aug. 28, 2019**

**Date**



Acer America Corporation  
 333 West San Carlos St.,  
 Suite 1500  
 San Jose, CA 95110  
 U. S. A.  
 Tel: 254-298-4000  
 Fax: 254-298-4147  
 www.acer.com



## Federal Communications Commission Declaration of Conformity

This device complies with Part 15 of the FCC Rules. Operation is subject to the following two conditions: (1) this device may not cause harmful interference, and (2) this device must accept any interference received, including interference that may cause undesired operation.

The following local Manufacturer / Importer is responsible for this declaration:

<b>Product:</b>	DLP Projector
<b>Model Number:</b>	D1P1719/D1P1839/D1P1720/DWU1729/DWU1721/DWX1722/DWX1850/DNX1723/DNX1851/DNX1724/DSV1725/DSV1852/DSV1726/DSV1727/DSV1844/DWX1711/DWX1734/DNX1712/DNX1713/D1P1718/DWX1809/DWX1737/DWX1842/DNX1810/DNX1811/DNX1843/D1P1805/D1P1909/DWX1910/DNX1911/DSV1912/D1P1913/D1P1914/D1P1915
<b>Machine Type:</b>	H6540BD/H6545BD/H6521BD/X1623H/X168H/X138WH/X138GWH/X128H/X128GH/X128/X118H/X118GH/X118AH/X118/X1126AH/S1386WHN/S1386WH/S1286HN/S1286H/V6520/HV532/S1388WHN/S1388WH/X1326AWH/S1288HN/S1288H/X1226AH/G550/X1527H/X1327WH/H5385BDI/X1227H/X1127H/X1526AH/H6518STI/E156D/E146F/E155F/D860D/D666D/D626D/D616D/D616/D606D/D606B/D606/D506AD/T421D1T/T421D/T411D1T/T411D/V151/T423D/T423D/D526AD/T413D1T/T413D/D516AD/D656Di/D626Di/H5385BDI+/D616Di/D606Di/D656D+/D626D+/D616D+/D606D+/E146Si/HE-806J/HE-80SL/HE-802K/EV-WU80H/EV-WU65H/EV-W65H/EV-X65H/EV-X65/EV-S65H/EV-S65A/EV-S65/EV-S57AH/XS-W31HG/XS-W31H/XS-X31HG/XS-X31H/HT-810/XS-W33HG/XS-W33H/EV-W57AH/XS-X33HG/XS-X33H/EV-X57AH/V60F/V60Wi/H5385ABDi/V60Xi/V60Si/V60F/V60W/V60X/V60S/HE-802STI/GM532/H6512BD+/GM512/V50U/V36U/V36W/V36X/V36XC/V36S/V36SB/V16S/V26AS/F1386WHN/F1386WH/F1286HN/F1286H/HV533/F1388WHN/F1388WH/V26AW/F1288HN/F1288H/V26AX/AF610i/AW610i/AX610i/AS610i/AF610/AW610/AX610/AS610/H6517STPi/VH-432/V62B/VH-412/AU540/AU319/AW319/AX319/AS319D/AS319/AS319E/AS309/AS600A/SE410L/SE410/SE210L/SE210/TH-432/SE412L/SE412/AW600A/SE212L/SE212/AX600A/EV-F57i/EV-W57i/EV-X57i/EV-S57i/EV-F57AH/S1586Hi/GM534/H6521ABD/DX620/DX612/DX412/DX212/DX212G/DX112/DX112C/DX112G/DX125A/DS-310T/DS-310/DS-110T/DS-110/V7500+/DS-312T/DS-312/DX425A/DS-112T/DS-112/DX225A/BS-425i/BS-325i/BS-125i/BS-025i/BS-425A/GM513S/VH-434/BS-520/BS-512/BS-312/BS-112/BS-112E/BS-012/BS-012K/BS-012E/BS-025A/S1286GH/BS-325A/BS-125A/DX525i/DX425i/DX225i/DX125i/DX525A/VH-413S/KU330/KU316/KW316/KX316/KX316B/KS316/KS316A/KS316B/KS320A/KW320A/KX320A/KF320i/KW320i/KX320i/KS320i/X1223HG/X1286G/X1123HG/X1186G/H6541BDi/H5386BDi/H6541BD/X138WHP/X128HP/X118HP/H6541BDi+/H5386BDi+/H6541BD+/BS-312P/BS-112P/BS-012P/H6542ABDi/X128HG/X118HG/H6542ABDi/X1528i/DF608i/V65Fi/AF620i/EV-F58i/BS-427i/DX527i/KF321i/H6546BDi/H6546BDi+/H6546ABDi/X1328Wi/DW608i/V65Wi/AW620i/EV-W77i/BS-327i/DX427i/KW321i/X139Wi/BS-314i/X1228i/DX608i/V65Xi/AX620i/EV-X77i/BS-127i/DX227i/KX321i/X129i/BS-114i/X1128i/DS608i/V65Si/AS620i/EV-S77i/BS-027i/DX127i/KX321i/X119i/BS-014i/X1528H/DF608/V65F/AF620/EV-F58/BS-427i/DX527/KF321/H6546BD/H6546BD+/H6546ABD/X159H/X1328WH/DW608/V65W/AW620/EV-W77H/BS-327/DX427/KW321/X139WH/BS-314/X1228H/DX608/V65X/AX620/EV-X77H/BS-127/DX227/KX321/X129H/BS-114/X1128H/DS608/V65S/AS620/EV-S77H/BS-027/DX127/KS321/X119H/BS-014
<b>Name of Responsible Party:</b>	Acer America Corporation
<b>Address of Responsible Party:</b>	333 West San Carlos St. Suite 1500 San Jose, CA 95110 U. S. A.
<b>Contact Person:</b>	Acer Representative
<b>Phone No.:</b>	254-298-4000
<b>Fax No.:</b>	254-298-4147